



图号：42001	通告项号：2026-708
版时：2022.09	前次项号：2026-637

121-00-00E



33-30-00N



图号：42251	通告项号：2026-708
版时：2020.11	前次项号：2026-637

120-55-00E

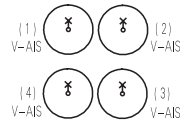

33-35-00N



图号：44212	通告项号：2026-710
版时：2021.03	前次项号：2026-336

31-20-00N

121-33-00E



图号：44254	通告项号：2026 - 710
版时：2024.06	前次项号：2025 - 315

31-20-00N

121-33-30E



图号：44254	通告项号：2026-710
版时：2024.06	前次项号：2025-315

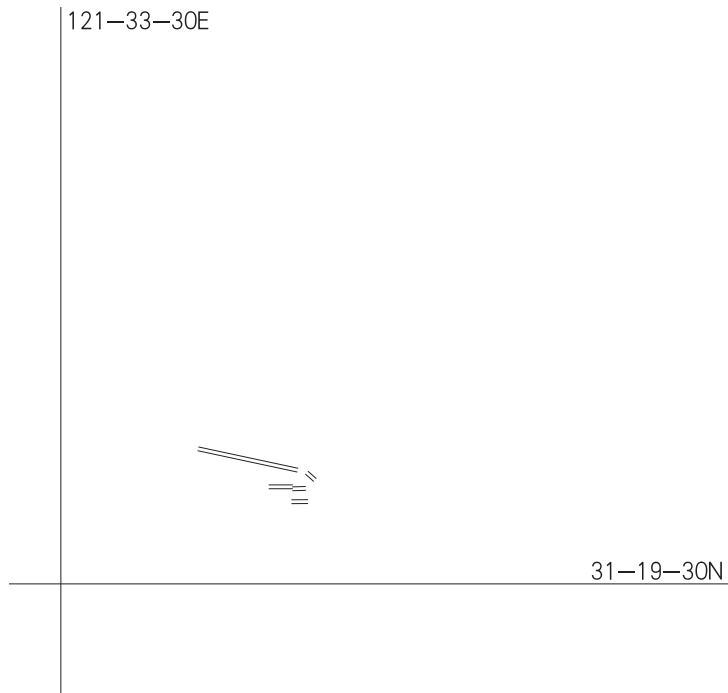



图号：52141	通告项号：2026-711
版时：2021.09	前次项号：2026-202

29-48-00N

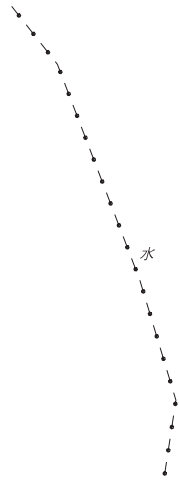

122-12-00E



图号：52174	通告项号：2026-711
版时：2021.09	前次项号：2026-653

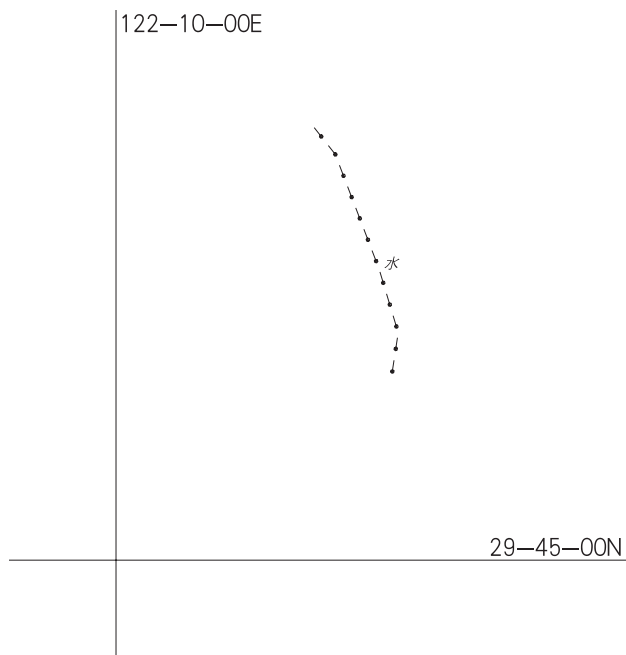

图号：53001	通告项号：2026-711
版时：2021.09	前次项号：2026-653

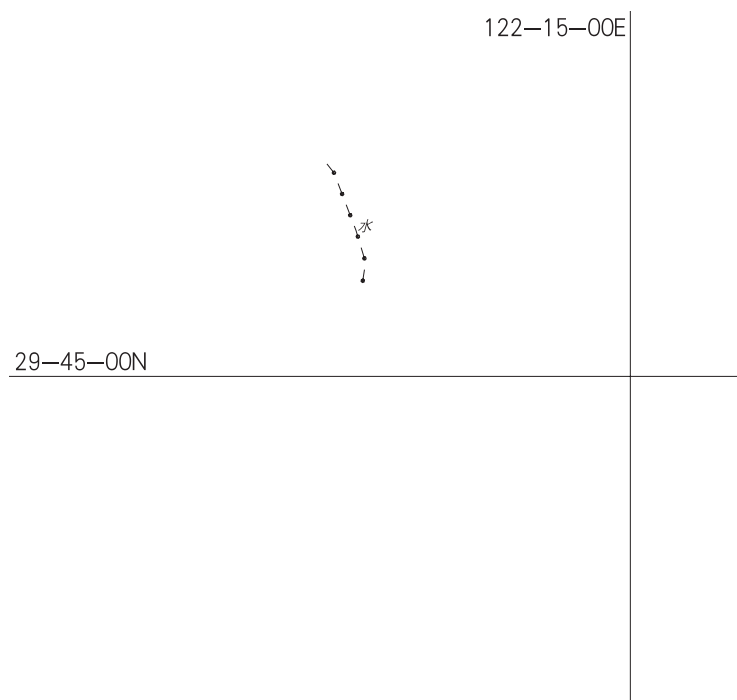



图号：53342	通告项号：2026-711
版时：2024.03	前次项号：2026-484

122-12-00E

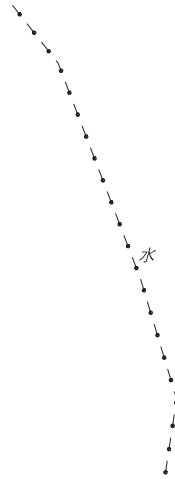

29-45-00N



图号：55411	通告项号：2026-712
版时：2023.01	前次项号：2026-659

27-45-00N



120-38-00E



图号：61122	通告项号：2026-713
版时：2016.03	前次项号：2024-1337

120-18-00E



27-14-00N



图号：64001	通告项号：2026-714
版时：2022.08	前次项号：2026-682

24-15-00N



118-00-00E



图号：65132	通告项号：2026-714
版时：2025.03	前次项号：2026-669

118-09-00E



24-12-00N



图号：65133	通告项号：2026-714
版时：2025.01	前次项号：2026-669

24-13-00N



118-08-00E



图号：65171	通告项号：2026-714
版时：2025.08	前次项号：2026-682

118-05-00E



24-11-00N



图号：66001	通告项号：2026-714
版时：2022.03	前次项号：2026-682

24-15-00N



118-15-00E



图号：66001	通告项号：2026-716
版时：2022.03	前次项号：2026-714

117-15-00E



23-24-00N



图号：2308	通告项号：2026-711
版时：2012.10	前次项号：2026-645

30-00-00N

122-00-00E



图号：2312	通告项号：2026-714
版时：2012.10	前次项号：2026-682

118-00-00E



24-00-00N



图号：2312	通告项号：2026-715
版时：2012.10	前次项号：2026-714

120-09-00E

概位碍

23-30-00N



图号：2312	通告项号：2026-716
版时：2012.10	前次项号：2026-715

23-30-00N

临时倾侧区

117-15-00E



图号：81001	通告项号：2026-716
版时：2025.03	前次项号：2026-682

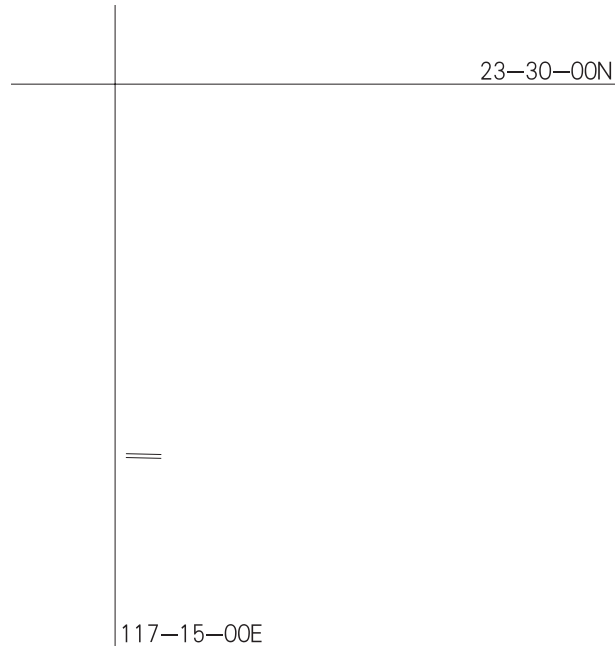

图号：81001	通告项号：2026-717
版时：2025.03	前次项号：2026-716

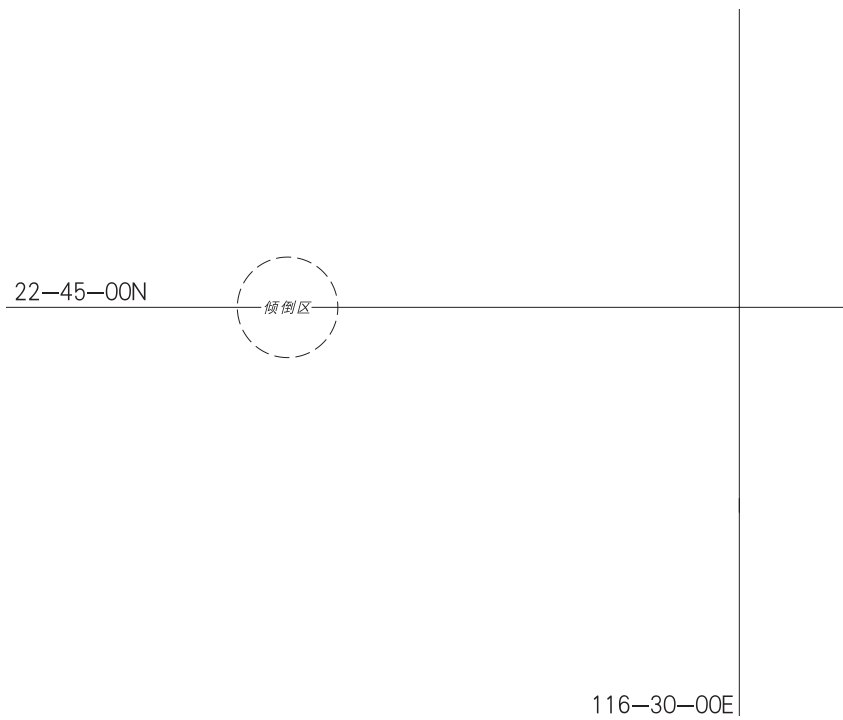



图号：81101	通告项号：2026-716
版时：2025.08	前次项号：2026-548

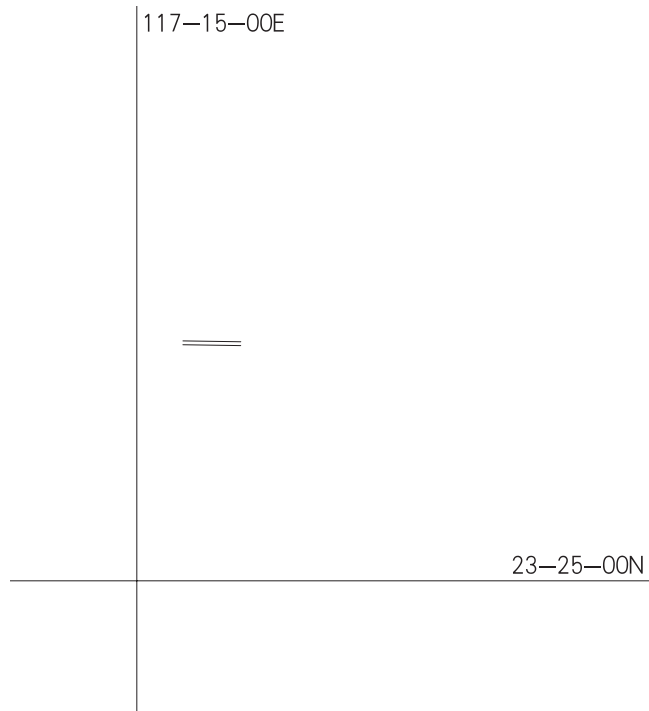

图号：82001	通告项号：2026-717
版时：2024.11	前次项号：2026-552

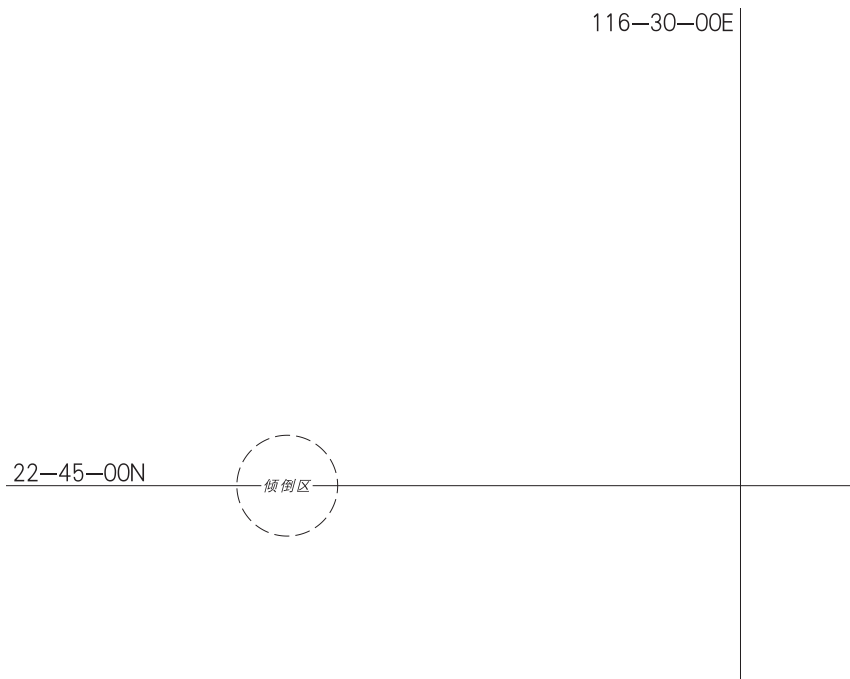



图号：82312	通告项号：2026-718
版时：2025.09	前次项号：2026-552

115-05-00E

==

22-30-00N



图号：83001	通告项号：2026-718
版时：2023.12	前次项号：2026-599

115-00-00E

== ==

22-30-00N



图号：83001	通告项号：2026-719
版时：2023.12	前次项号：2026-718

114-45-00E

==

22-15-00N



图号：83001	通告项号：2026-720
版时：2023.12	前次项号：2026-719

114-45-00E

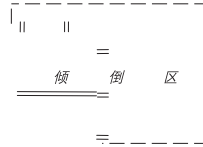

22-15-00N



图号：83001	通告项号：2026-721
版时：2023.12	前次项号：2026-720

114-15-00E

==

21-54-30N



图号：83001	通告项号：2026-722
版时：2023.12	前次项号：2026-721

113-59-30E

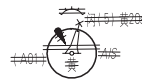

22-15-00N



图号：83101	通告项号：2026-719
版时：2023.06	前次项号：2026-556

114-45-00E

==

22-20-00N



图号：83101	通告项号：2026-720
版时：2023.06	前次项号：2026-719

114-40-00E

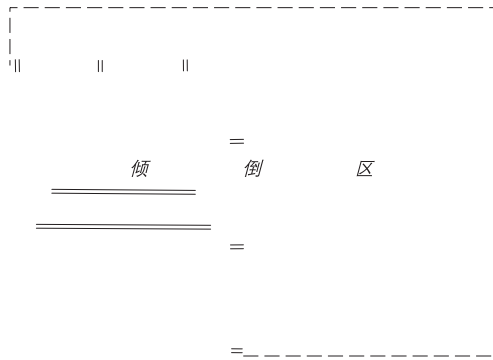

22-20-00N



图号 : 84001	通告项号 : 2026 - 721
版时 : 2025.10	前次项号 : 2026 - 600

22-00-00N

==

114-15-00E



图号 : 84001	通告项号 : 2026 - 722
版时 : 2025.10	前次项号 : 2026 - 721

114-00-00E

==
==
==

22-15-00N



图号：84001	通告项号：2026-723
版时：2025.10	前次项号：2026-722

22-00-00N



倾倒区 (度)

113-45-00E



图号：84001	通告项号：2026-724
版时：2025.10	前次项号：2026-723

22-00-00N

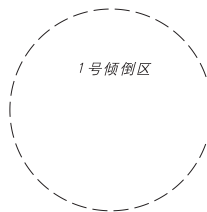

1号倾倒区

113-30-00E



图号：84001	通告项号：2026-725
版时：2025.10	前次项号：2026-724

113-45-00E

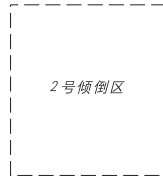

21-45-00N



图号：84001	通告项号：2026-726
版时：2025.10	前次项号：2026-725

113-30-00E



21-45-00N



图号：84001	通告项号：2026-727
版时：2025.10	前次项号：2026-726

114-00-00E

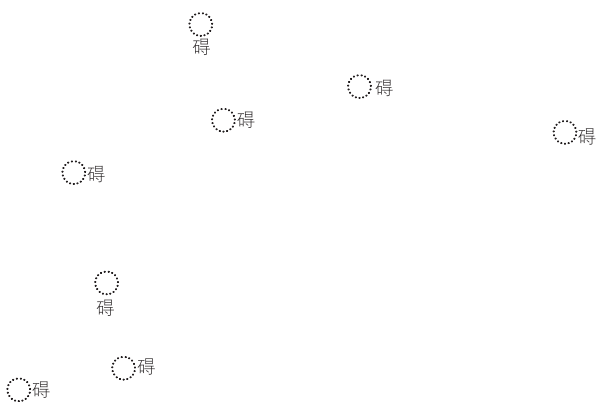

22-15-00N



图号：84001	通告项号：2026-729
版时：2025.10	前次项号：2026-727

21-45-00N

113-15-00E



图号：84001	通告项号：2026-730
版时：2025.10	前次项号：2026-729

21-45-00N

====

113-15-00E



图号：84002	通告项号：2026-722
版时：2023.03	前次项号：2026-683

114-00-00E



22-15-00N



图号：84002	通告项号：2026-723
版时：2023.03	前次项号：2026-722

22-00-00N

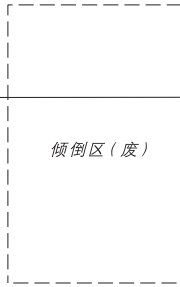

倾倒区 (废)

113-45-00E



图号：84002	通告项号：2026-724
版时：2023.03	前次项号：2026-723

22-00-00N



1号倾倒区

113-30-00E



图号：84002	通告项号：2026-726
版时：2023.03	前次项号：2026-724

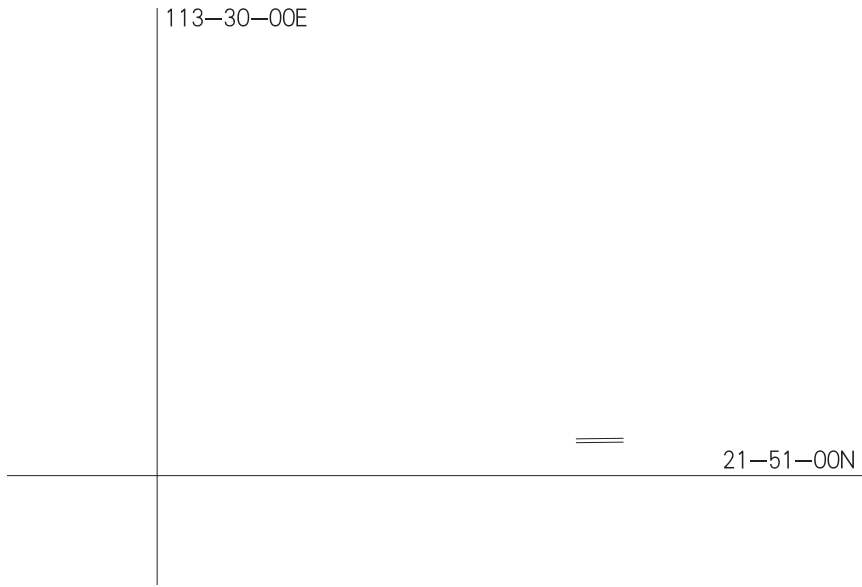

图号：84002	通告项号：2026-727
版时：2023.03	前次项号：2026-726

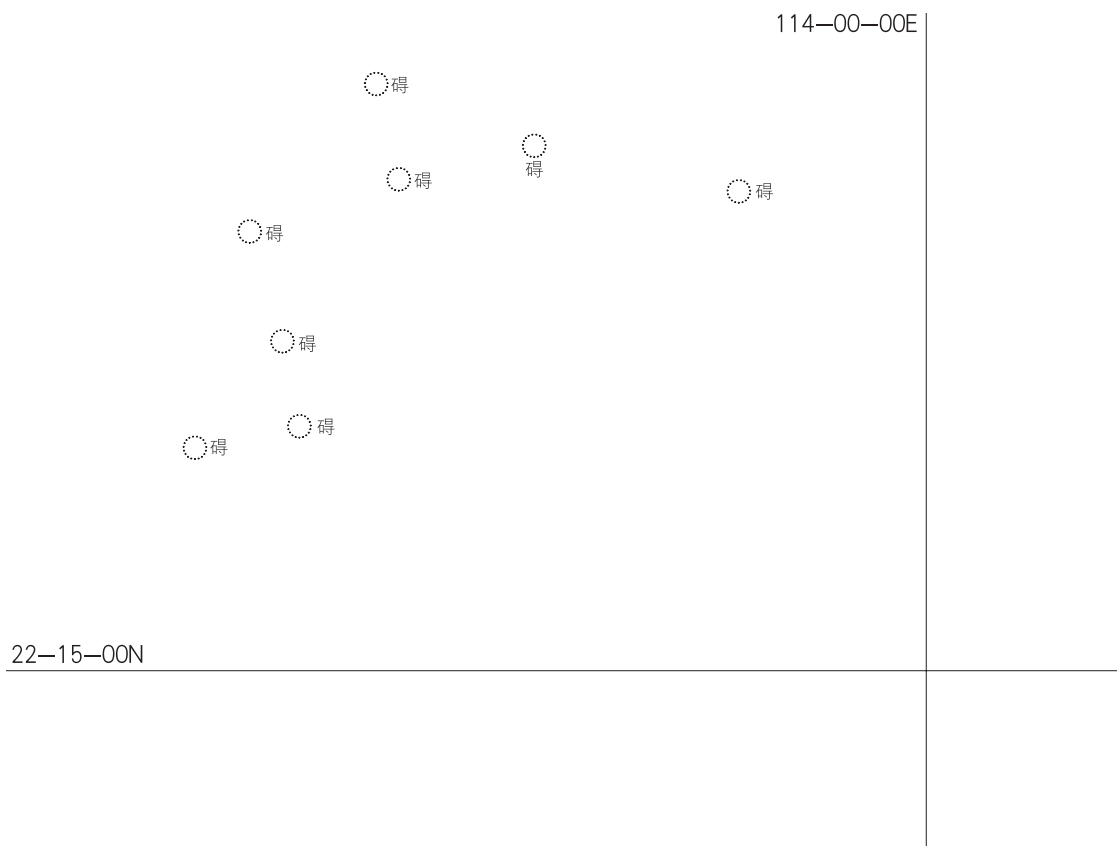



图号：84002	通告项号：2026-728
版时：2023.03	前次项号：2026-727

22-30-00N



倾倒区 (废)

113-45-00E



图号：84203	通告项号：2026-721
版时：2025.07	前次项号：2026-600

21-55-00N



114-15-00E



图号：84203	通告项号：2026-723
版时：2025.07	前次项号：2026-721

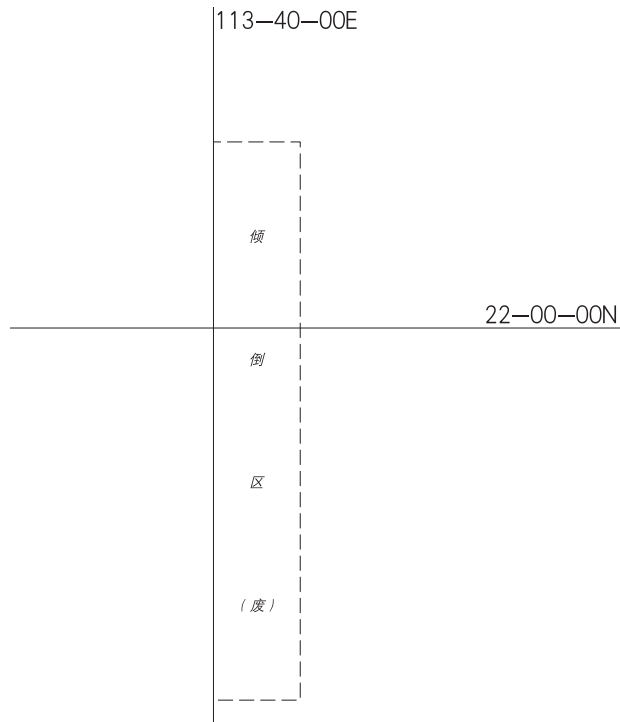

图号：84204	通告项号：2026-723
版时：2024.09	前次项号：2026-603

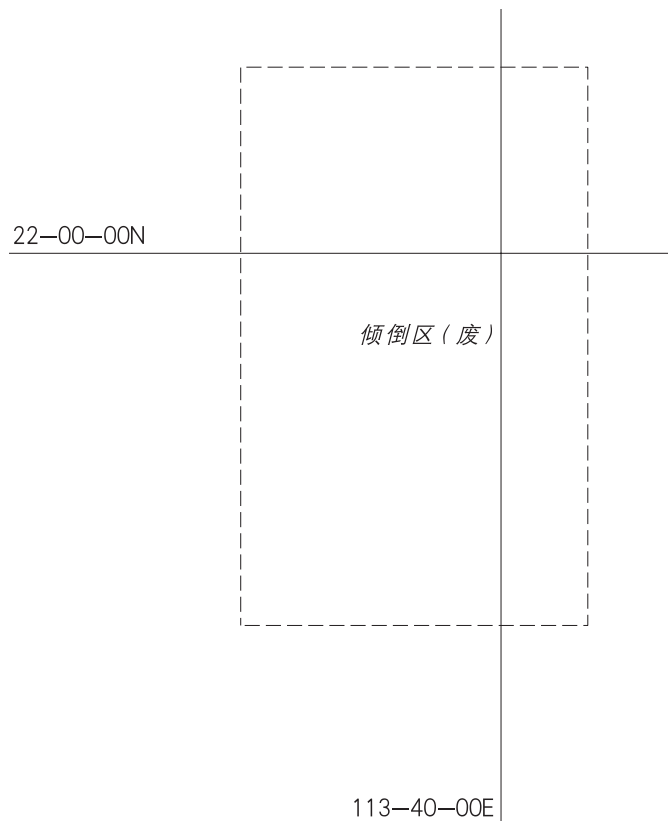



图号：84204	通告项号：2026-724
版时：2024.09	前次项号：2026-723

113-35-00E

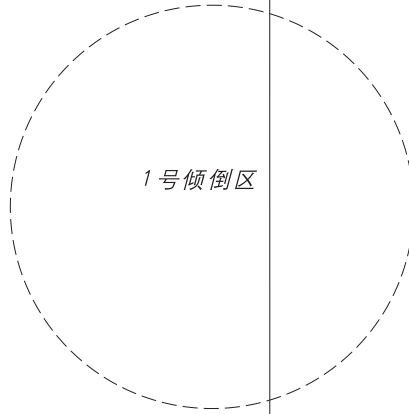

1号倾倒地

21-55-00N



图号：84204	通告项号：2026-725
版时：2024.09	前次项号：2026-724

21-50-00N

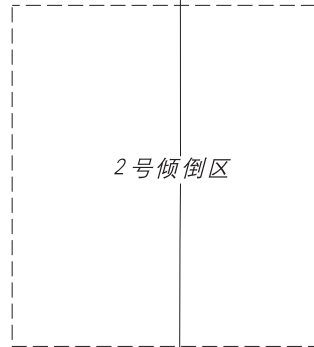

113-40-00E



图号：84204	通告项号：2026-726
版时：2024.09	前次项号：2026-725

113-35-00E

21-50-00N



图号：84204	通告项号：2026-729
版时：2024.09	前次项号：2026-726

113-20-00E

21-45-00N



图号：84204	通告项号：2026-730
版时：2024.09	前次项号：2026-729

113-10-00E

21-45-00N





图号：84206	通告项号：2026-727
版时：2024.10	前次项号：2026-683

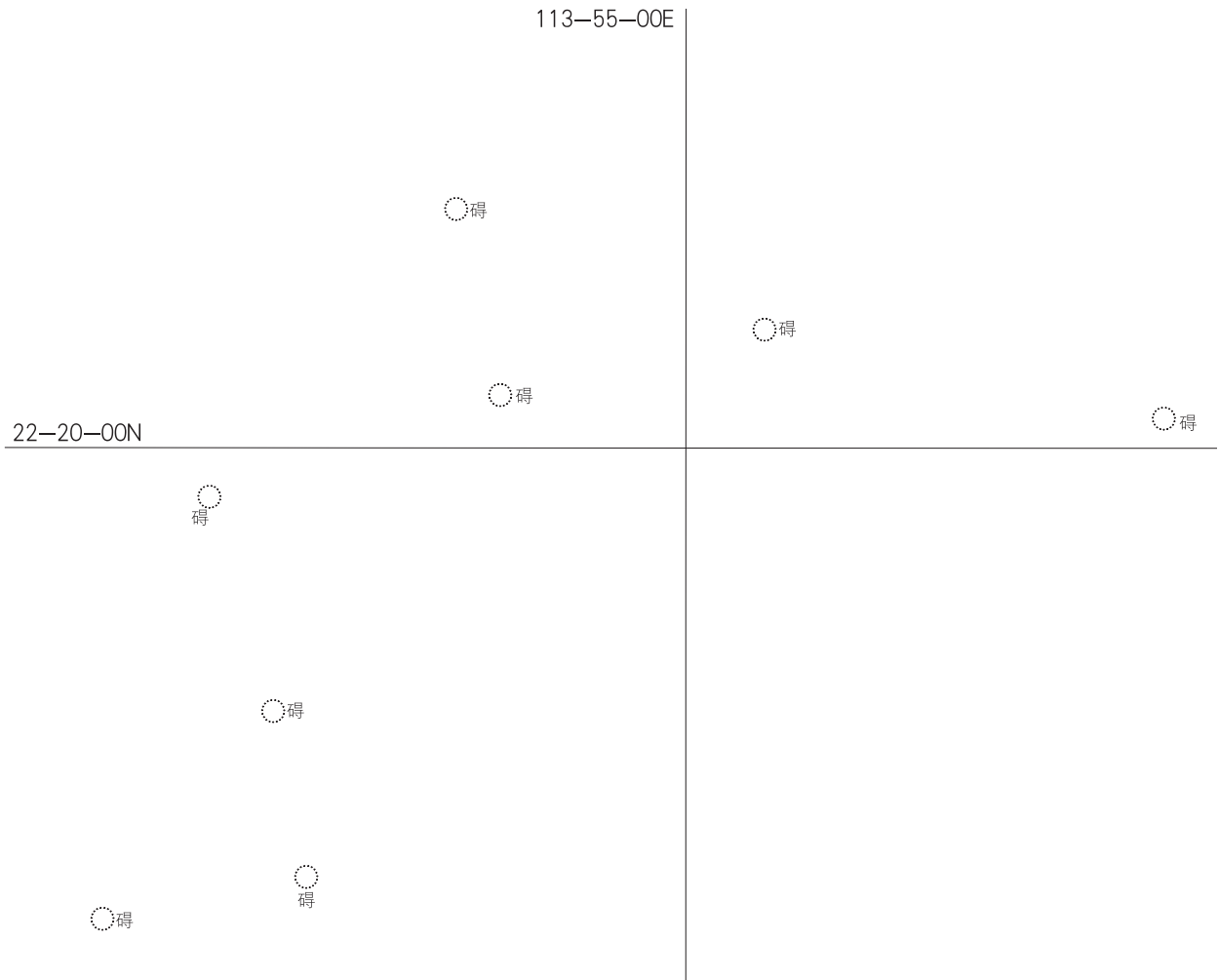



图号：84206	通告项号：2026-728
版时：2024.10	前次项号：2026-727

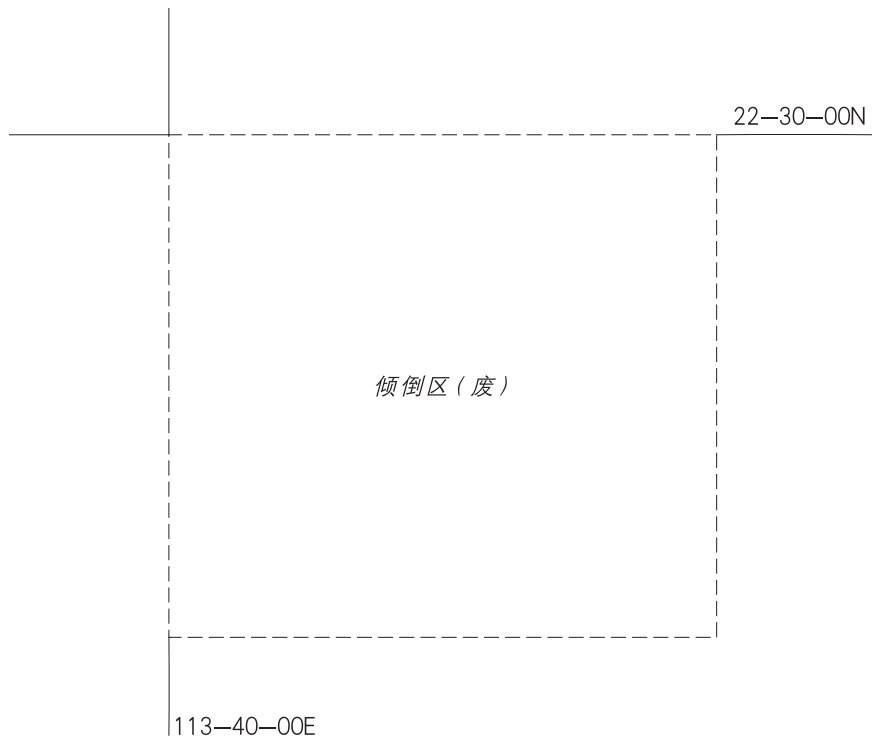

图号：84211	通告项号：2026-727
版时：2025.03	前次项号：2026-312

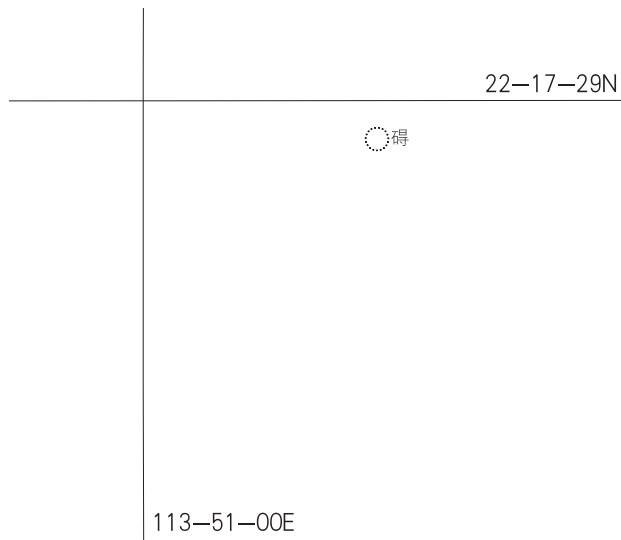



图号：84212	通告项号：2026-727
版时：2025.03	前次项号：2026-601

22-21-00N



113-57-00E





图号：84212	通告项号：2026-727
版时：2025.03	前次项号：2026-601

113-51-00E

碍

碍

22-18-00N

碍

碍



图号：84212	通告项号：2026-727
版时：2025.03	前次项号：2026-601

碍

22-21-00N

碍

113-54-00E



图号：84213	通告项号：2026-728
版时：2025.03	前次项号：2026-683

22-30-00N

倾 倒 区 (废)

113-42-00E



图号：84218	通告项号：2026-723
版时：2025.03	前次项号：2026-588

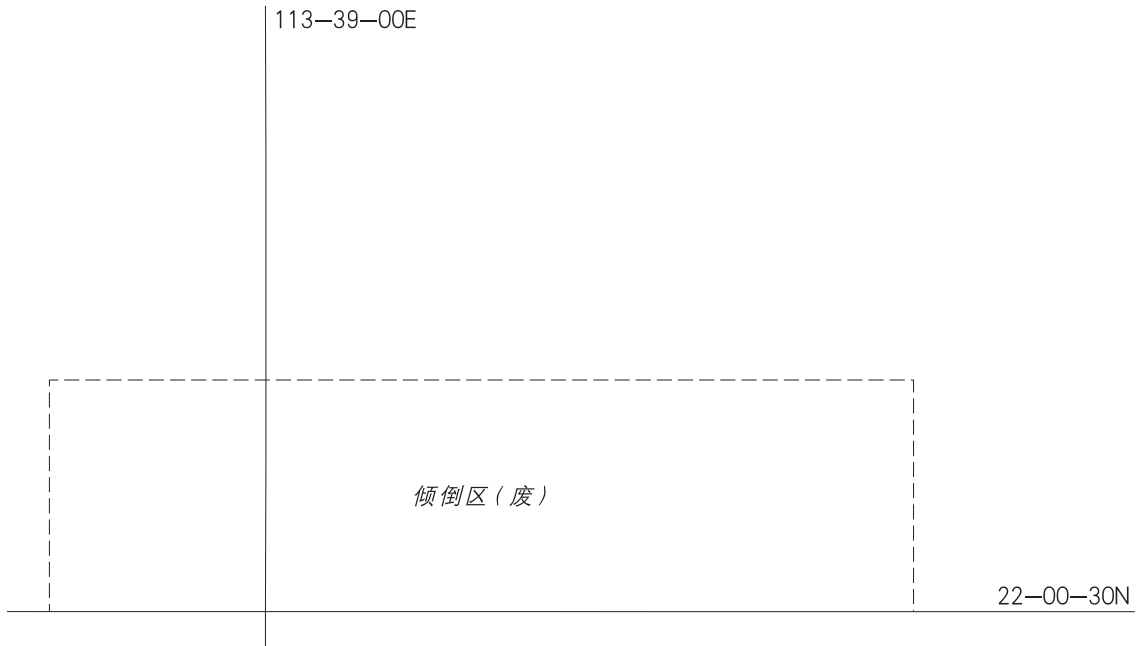



图号：84219	通告项号：2026-728
版时：2020.01	前次项号：2026-313

22-30-00N

倾 倒 区 (废)

113-42-00E



图号：84220	通告项号：2026-727
版时：2023.03	前次项号：2026-601

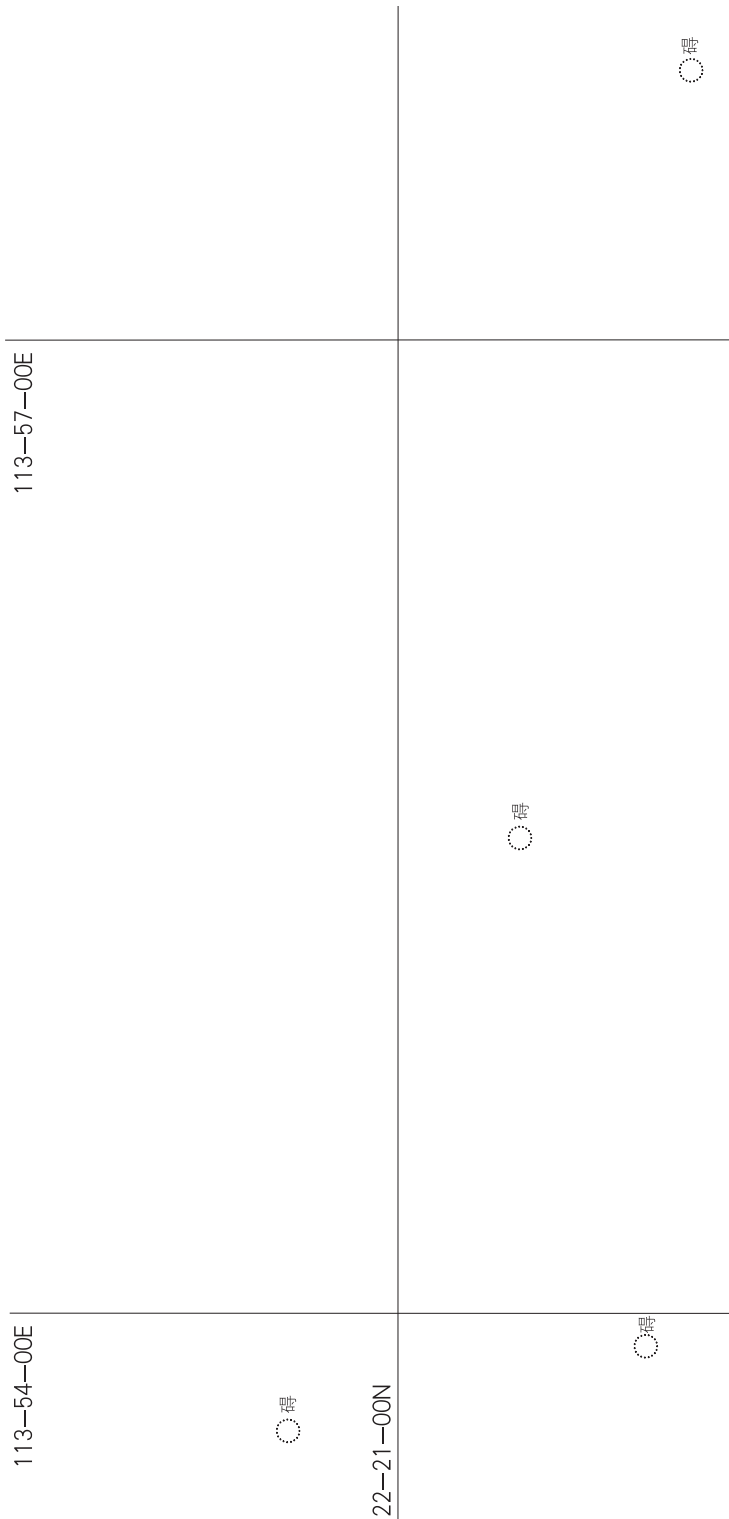



图号：84220	通告项号：2026-727
版时：2023.03	前次项号：2026-601

113-51-00E

碍

碍

22-18-00N

碍

碍



图号：84221	通告项号：2026-727
版时：2024.09	前次项号：2026-600

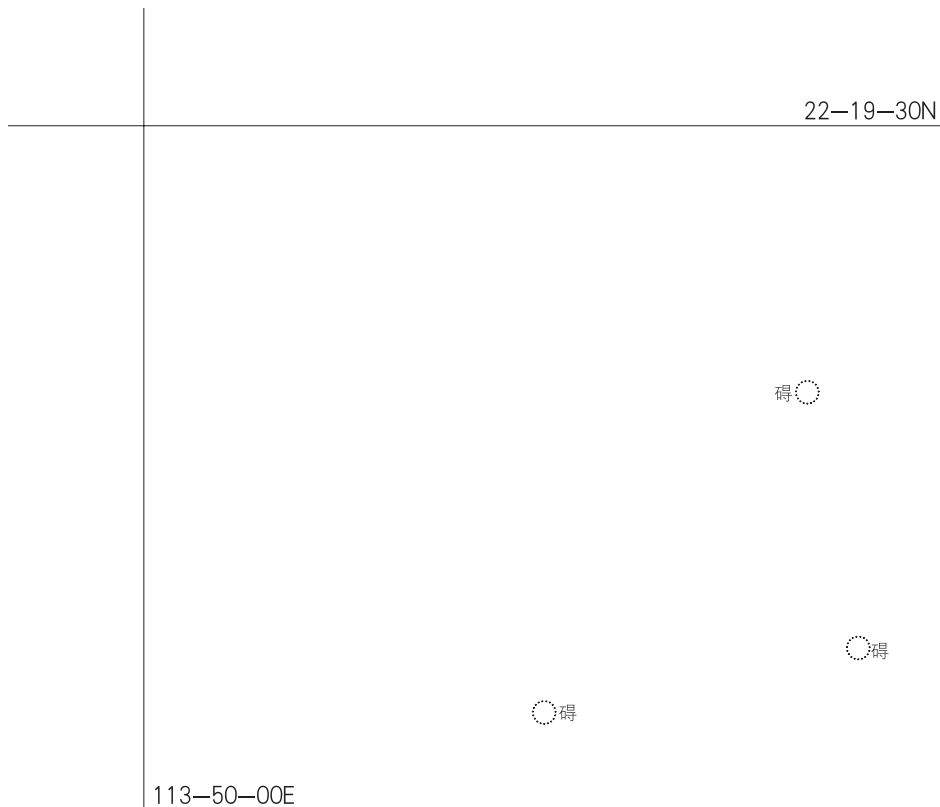



图号：84224	通告项号：2026-727
版时：2026.03	前次项号：2026-601

113-53-00E

碍

22-21-00N

碍



图号：84224	通告项号：2026-727
版时：2026.03	前次项号：2026-601

碍

22-19-00N

113-52-00E

碍



图号：84229	通告项号：2026 - 728
版时：2026.01	前次项号：2026 -

113-43-00E

22-30-00N



图号：84229	通告项号：2026-728
版时：2026.01	前次项号：2026-

22-29-00N

倾 倒 区 (度)

113-43-00E



图号：84229	通告项号：2026 - 728
版时：2026.01	前次项号：2026 -

22-28-00N

113-43-00E



图号：84301	通告项号：2026 - 730
版时：2025.02	前次项号：2026 - 603

113-09-00E

=====

=====

21-45-00N



图号：85001	通告项号：2026 - 731
版时：2025.03	前次项号：2026 - 692

21-30-00N

=====

112-15-00E



图号：85001	通告项号：2026 - 732
版时：2026.03	前次项号：2026 - 731

21-30-00N

==

111-45-00E



图号：86101	通告项号：2026 - 731
版时：2024.09	前次项号：2026 - 604

21-25-00N

==

112-15-00E



图号：86101	通告项号：2026-732
版时：2024.09	前次项号：2026-731

111-40-00E

==

21-25-00N



图号：87001	通告项号：2026-734
版时：2025.07	前次项号：2026-733

21-15-00N

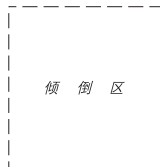

111-15-00E



图号：87001	通告项号：2026-735
版时：2025.07	前次项号：2026-734

110-45-00E

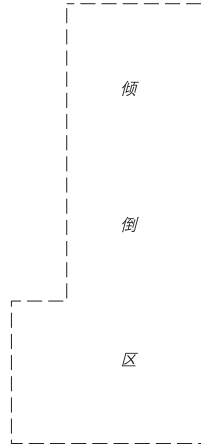

20-45-00N



图号：88001	通告项号：2026-735
版时：2023.01	前次项号：2026-733

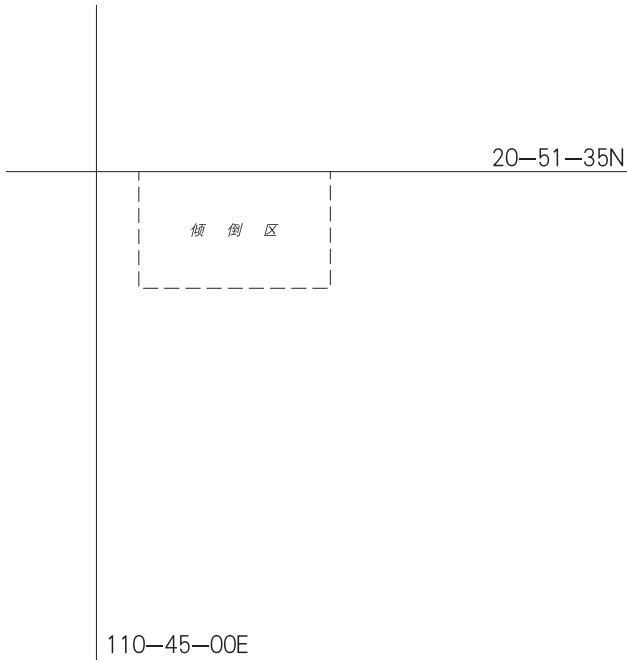

图号：88001	通告项号：2026-736
版时：2023.01	前次项号：2026-735

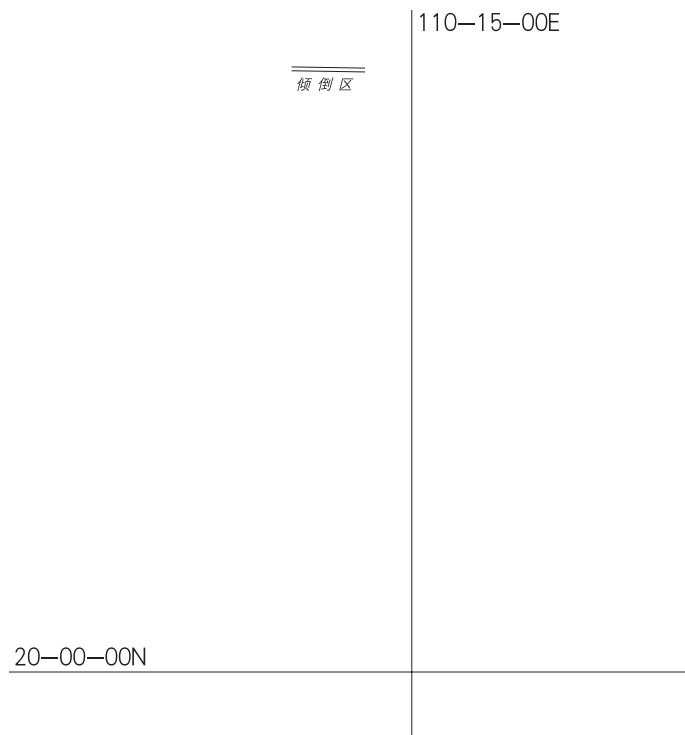



图号：88001	通告项号：2026-737
版时：2023.01	前次项号：2026-736

110-00-00E



20-00-00N



图号：88102	通告项号：2026-735
版时：2026.01	前次项号：2026-393

110-48-00E

20-54-00N

倾

倒

区



图号：88402	通告项号：2026-737
版时：2025.11	前次项号：2026-509

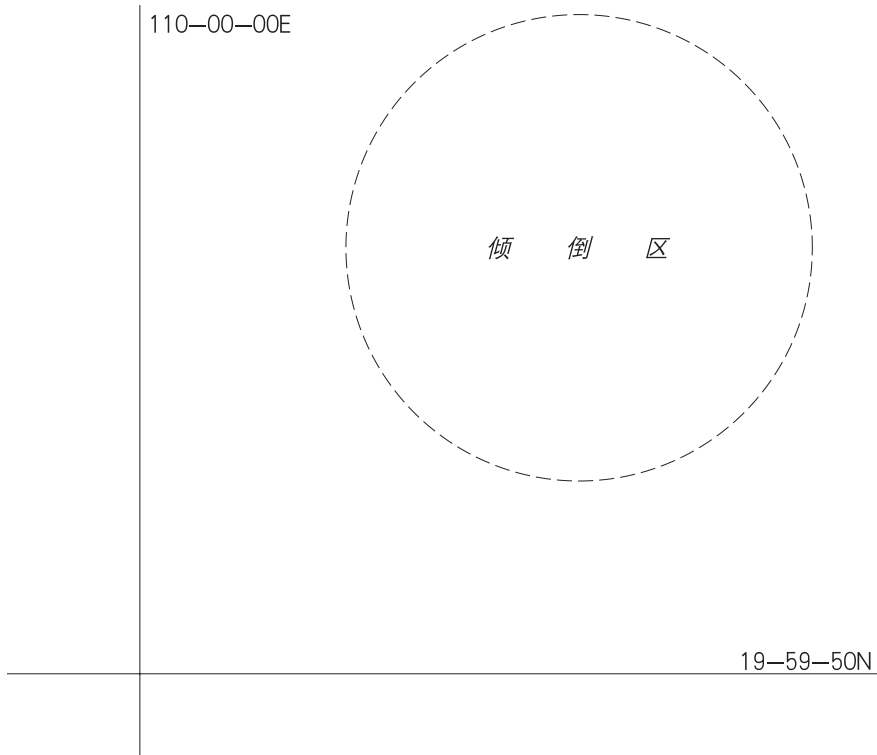

图号：91001	通告项号：2026-740
版时：2025.07	前次项号：2026-739

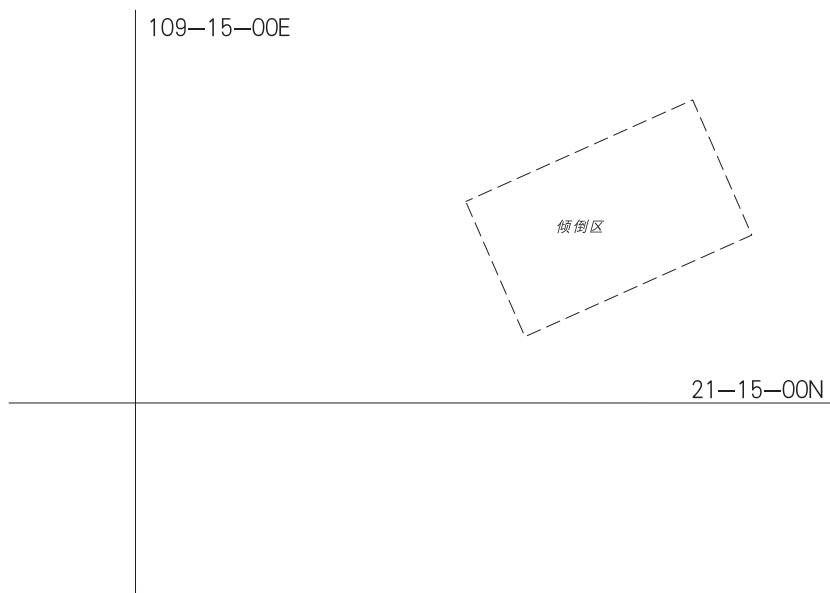



图号：91204	通告项号：2026-740
版时：2025.07	前次项号：2026-688

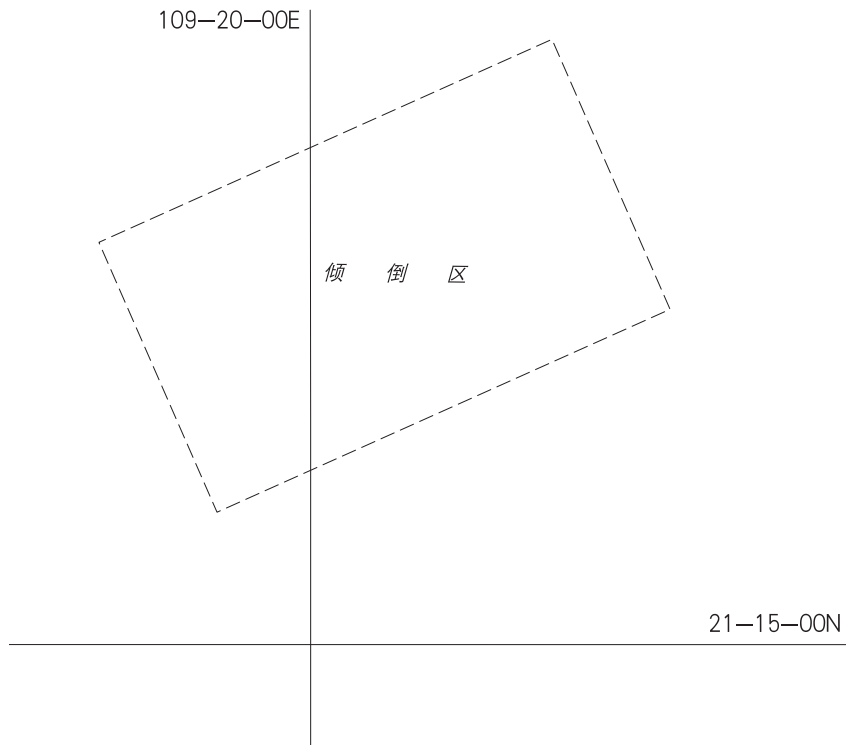

图号：92001	通告项号：2026-740
版时：2026.03	前次项号：2026-739

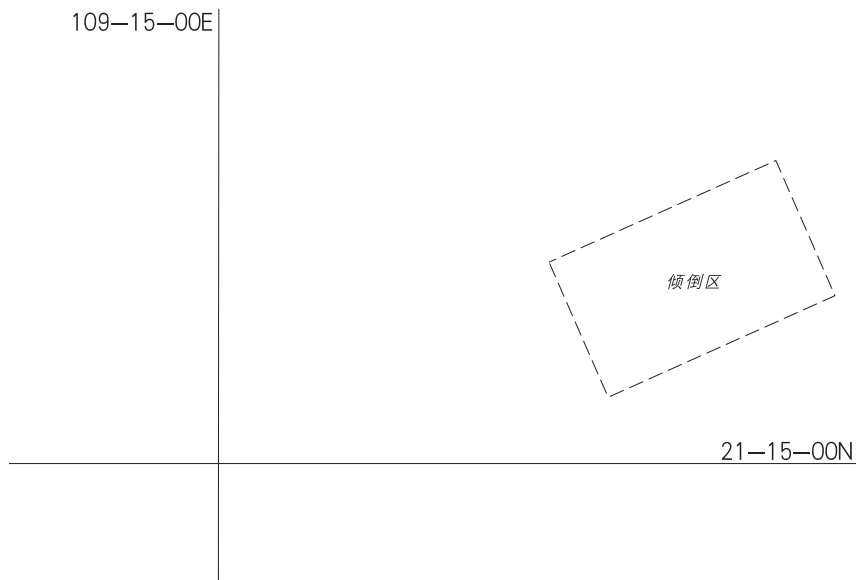



图号：92001	通告项号：2026 - 741
版时：2026.03	前次项号：2026 - 740

108-30-00E

21-15-00N



图号：92001	通告项号：2026-742
版时：2026.03	前次项号：2026-741

108-30-00E

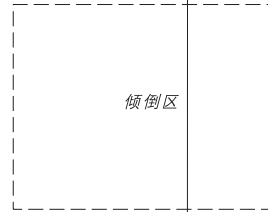

21-15-00N



图号：92101	通告项号：2026-742
版时：2023.02	前次项号：2026-458

21-25-00N



108-30-00E



图号：92106	通告项号：2026-742
版时：2026.01	前次项号：2026-739

108-33-00E

倾 倒 区

21-21-00N



图号：93101	通告项号：2026-742
版时：2025.12	前次项号：2025-1240

108—30—00E

倾 倒 区

21—21—00N



图号：01103	通告项号：2026-736
版时：2022.03	前次项号：2026-509

110-15-00E

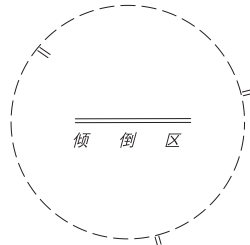

20-05-00N



图号：01103	通告项号：2026-737
版时：2022.03	前次项号：2026-736

110-00-00E

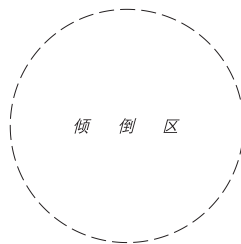

20-00-00N



图号：01104	通告项号：2026-736
版时：2025.10	前次项号：2025-

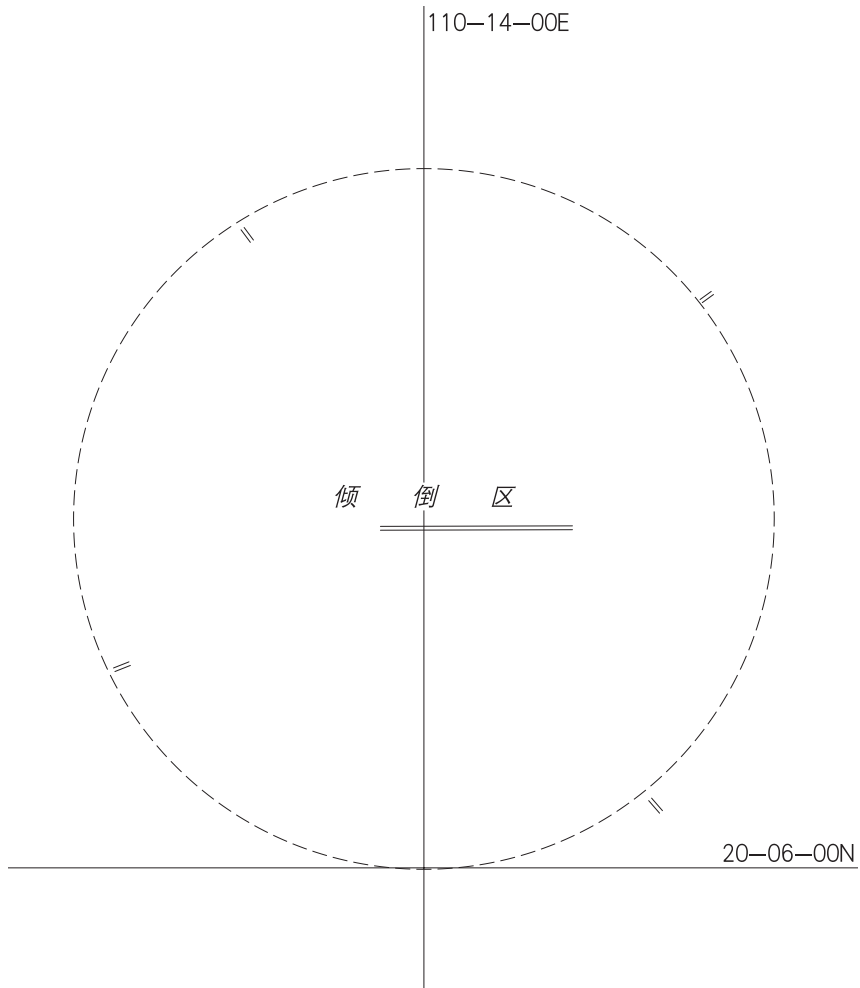



图号：01106	通告项号：2026-737
版时：2025.10	前次项号：2025-

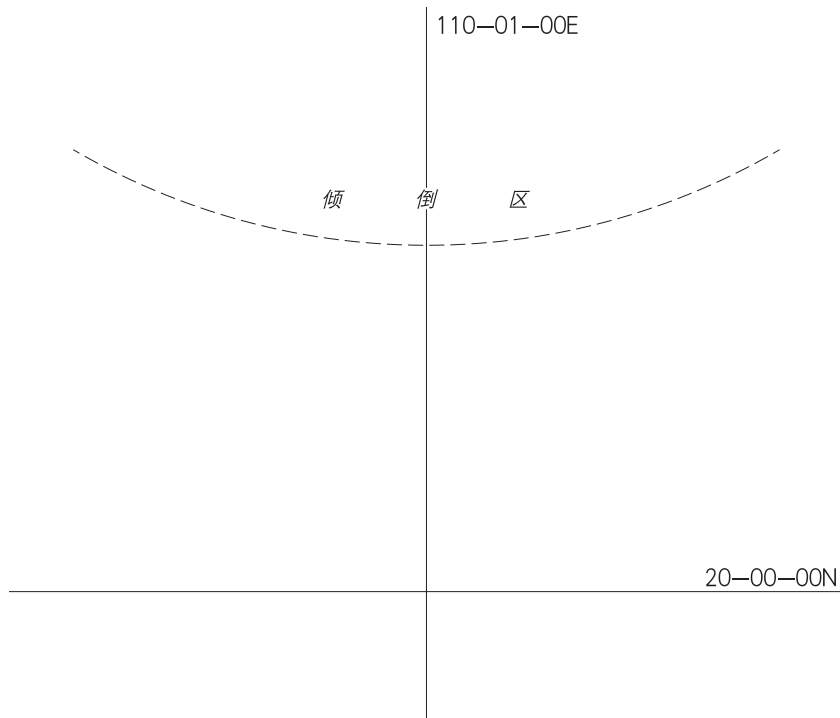

图号：03002	通告项号：2026-743
版时：2012.06	前次项号：2025-1140





图号：03201	通告项号：2026-743
版时：2024.09	前次项号：2025-504

109-20-00E

倾 倒 区

18-12-00N



图号：04001	通告项号：2026-744
版时：2026.03	前次项号：2026-607

108-30-00E

19-00-00N



图号：3313	通告项号：2026-716
版时：2012.10	前次项号：2026-682

23-30-00N

##倾倒区

117-23-00E



图号：3313	通告项号：2026-718
版时：2012.10	前次项号：2026-716

115-00-00E

##倾倒区

22-30-00N



图号：3313	通告项号：2026-719
版时：2012.10	前次项号：2026-718

22-30-00N

临时倾倒区

114-33-00E



图号：3313	通告项号：2026-720
版时：2012.10	前次项号：2026-719

22-30-00N

倾倒区

114-33-00E



图号：3314	通告项号：2026-721
版时：2012.10	前次项号：2026-692

22-00-00N

带斜
倾倒区

114-30-00E



图号：3314	通告项号：2026-723
版时：2012.10	前次项号：2026-721

22-00-00N

倾倒区(度)

113-30-00E



图号：3314	通告项号：2026-724
版时：2012.10	前次项号：2026-723

22-00-00N



113-30-00E



图号：3314	通告项号：2026-725
版时：2012.10	前次项号：2026-724

22-00-00N



113-30-00E



图号：3314	通告项号：2026-726
版时：2012.10	前次项号：2026-725

22-00-00N

船舶
倾侧区

113-30-00E



图号：3314	通告项号：2026-727
版时：2012.10	前次项号：2026-726

22-30-00N

碍
碍
碍
碍
碍

114-00-00E



图号：3314	通告项号：2026-728
版时：2012.10	前次项号：2026-727

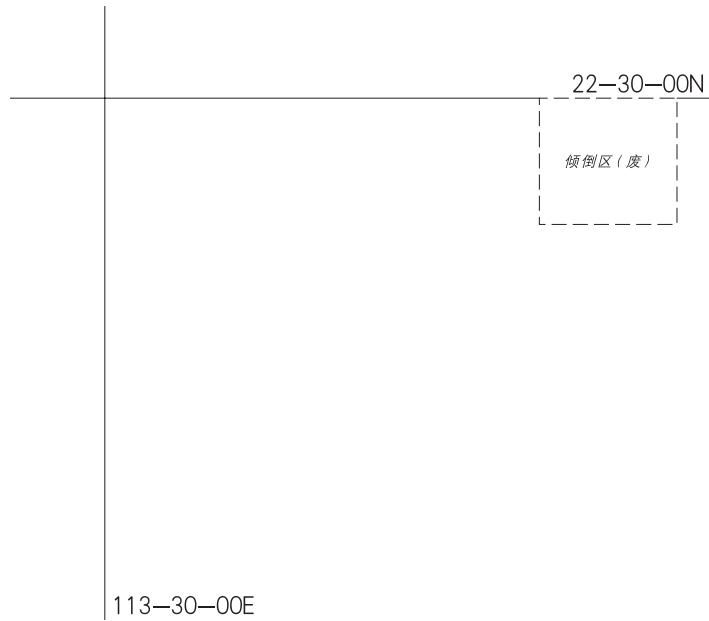

图号：3314	通告项号：2026-729
版时：2012.10	前次项号：2026-728

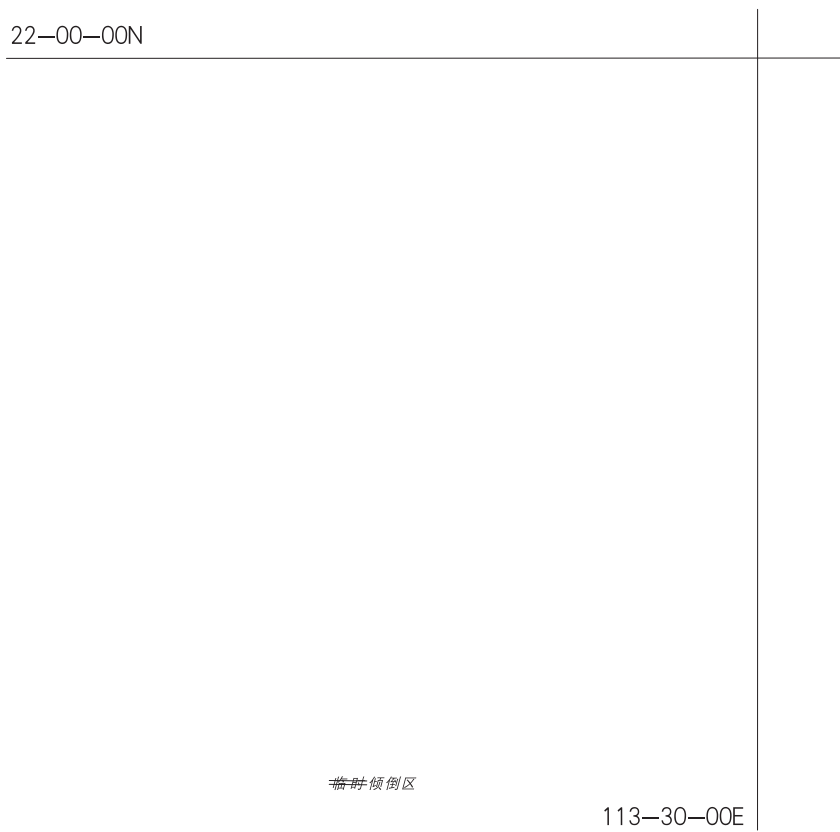



图号：3314	通告项号：2026-730
版时：2012.10	前次项号：2026-729

22-00-00N

==

113-30-00E



图号：3314	通告项号：2026-731
版时：2012.10	前次项号：2026-730

21-30-00N

临时倾倒区

112-00-00E



图号：3315	通告项号：2026-732
版时：2022.03	前次项号：2026-689

21-30-00N

==

111-30-00E



图号：3315	通告项号：2026-734
版时：2022.03	前次项号：2026-733

111-00-00E



21-00-00N



图号：3315	通告项号：2026-735
版时：2022.03	前次项号：2026-734

21-00-00N

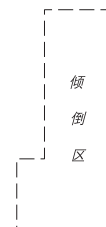

110-30-00E



图号：3316	通告项号：2026-740
版时：2012.10	前次项号：2026-739

21-30-00N

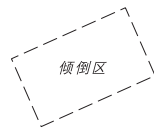

109-30-00E



图号：3316	通告项号：2026-741
版时：2012.10	前次项号：2026-740

21-30-00N

##倾倒区

108-30-00E



图号：3316	通告项号：2026-742
版时：2012.10	前次项号：2026-741

21-30-00N

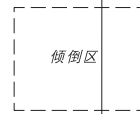

108-30-00E



图号：3317	通告项号：2026-744
版时：2012.10	前次项号：2026-365

108-30-00E

临时倾倒区

19-00-00N