



图号：44001	通告项号：2026 - 545
版时：2022.02	前次项号：2026 - 481

31-00-00N

122-00-00E



图号：51001	通告项号：2026 - 545
版时：2021.09	前次项号：2026 - 482

30-59-00N

122-00-00E



图号：51001	通告项号：2026-546
版时：2021.09	前次项号：2026-545

30-15-00N

122-00-00E



图号：52001	通告项号：2026-545
版时：2021.09	前次项号：2026-533

30-59-00N

122-00-00E





图号：52001	通告项号：2026-546
版时：2021.09	前次项号：2026-545

30-15-00N



122-15-00E



图号：52134	通告项号：2026-546
版时：2020.03	前次项号：2026-293

122-09-00E



30-09-00N



图号：52135	通告项号：2026-546
版时：2020.03	前次项号：2026-293

30-09-00N

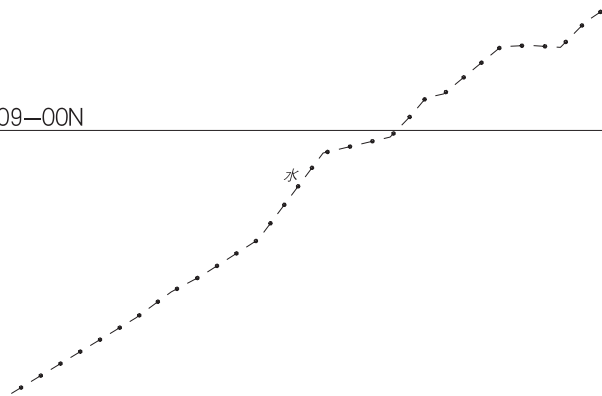

122-09-00E



图号：52172	通告项号：2026-545
版时：2021.09	前次项号：2026-481

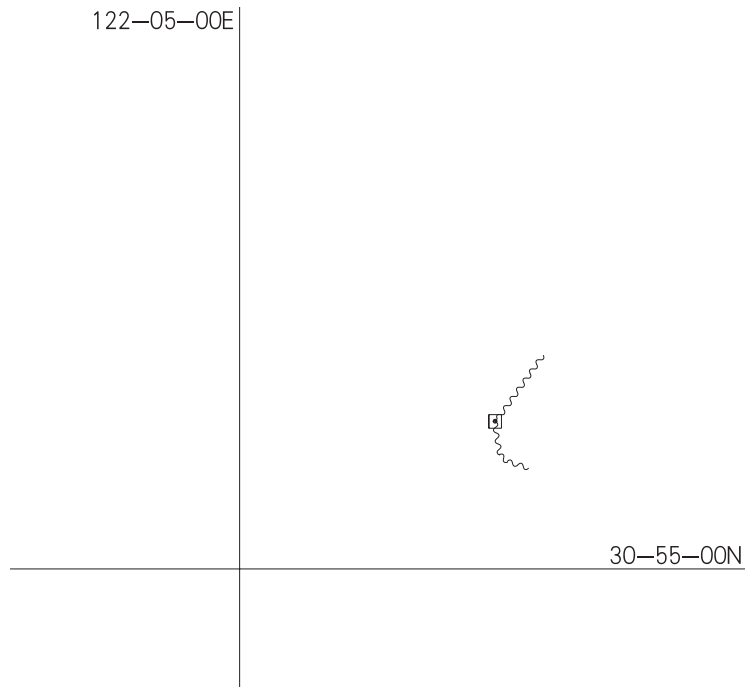

图号：52173	通告项号：2026-546
版时：2021.09	前次项号：2026-533

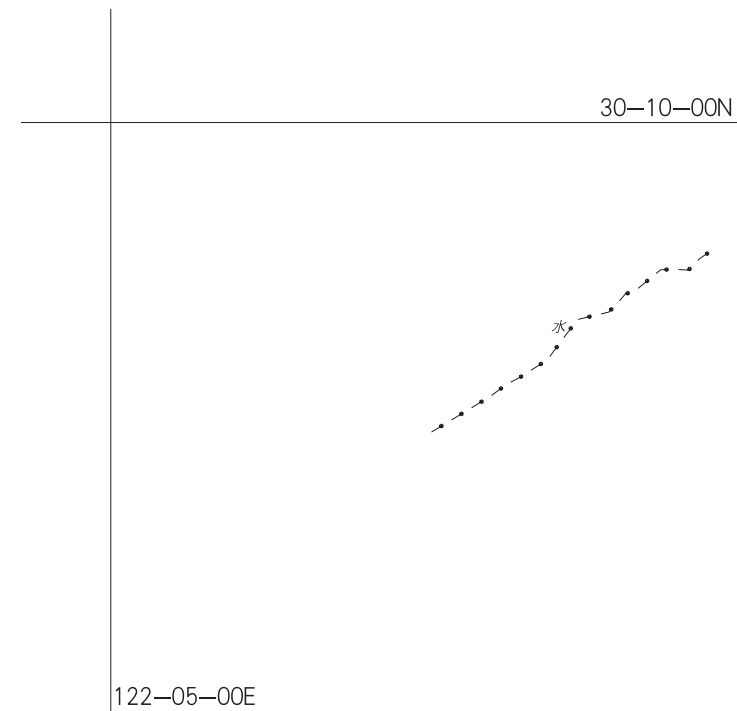



图号：53001	通告项号：2026-546
版时：2021.09	前次项号：2026-534

122-15-00E



30-00-00N



图号：2308	通告项号：2026-545
版时：2012.10	前次项号：2026-534

31-00-00N

□

122-00-00E



图号：2308	通告项号：2026-546
版时：2012.10	前次项号：2026-545

122-00-00E



30-00-00N



图号：81001	通告项号：2026-548
版时：2025.03	前次项号：2026-499

117-15-00E

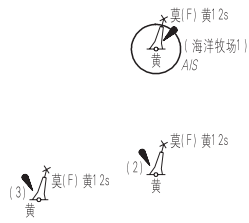

23-15-00N



图号：81001	通告项号：2026-549
版时：2025.03	前次项号：2026-548

23-15-00N



116-30-00E



图号：81101	通告项号：2026-547
版时：2025.08	前次项号：2026-498

117-00-00E

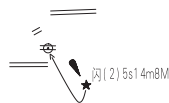

23-35-00N



图号：81101	通告项号：2026 - 548
版时：2025.08	前次项号：2026 - 547

117-10-00E



23-20-00N



图号：81104	通告项号：2026-547
版时：2024.12	前次项号：2024-

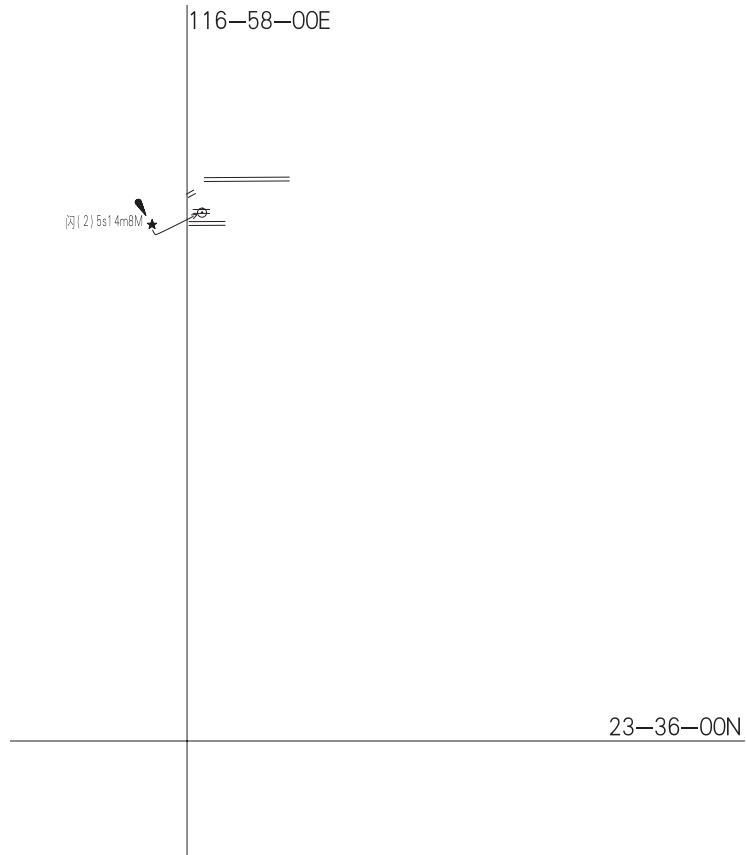



图号：81105	通告项号：2026-548
版时：2025.03	前次项号：2026-498

117-08-26E

*(F) 黄12s
(海洋牧场3)

23-20-56N



图号：81201	通告项号：2026-549
版时：2024.09	前次项号：2026-499

116-35-00E

闪7s32m12M
莲花礁

23-10-00N



图号：81209	通告项号：2026-549
版时：2025.10	前次项号：2026-499

闪(2)5s8.4mE

23-12-00N



116-36-00E



图号：82001	通告项号：2026-551
版时：2024.11	前次项号：2026-550

22-45-00N

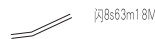

115-30-00E



图号：82302	通告项号：2026 - 551
版时：2025.09	前次项号：2025 - 858

22-40-00N

10863m18M

115-34-00E



图号：82311	通告项号：2026-551
版时：2024.08	前次项号：2026-536

22-40-00N

閃光3m18M

115-35-00E



图号：82312	通告项号：2026-552
版时：2025.09	前次项号：2026-428

115-20-00E

明暗3s21m7M 明暗3s21m7M

22-45-00N



图号：83001	通告项号：2026 - 553
版时：2023.12	前次项号：2026 - 552

22-45-00N

闪(2) 5s1 0m8M

114-30-00E



图号：83001	通告项号：2026 - 555
版时：2023.12	前次项号：2026 - 554

22-45-00N

(3) 闪绿4s

114-30-00E



图号：83101	通告项号：2026-553
版时：2023.06	前次项号：2026-381

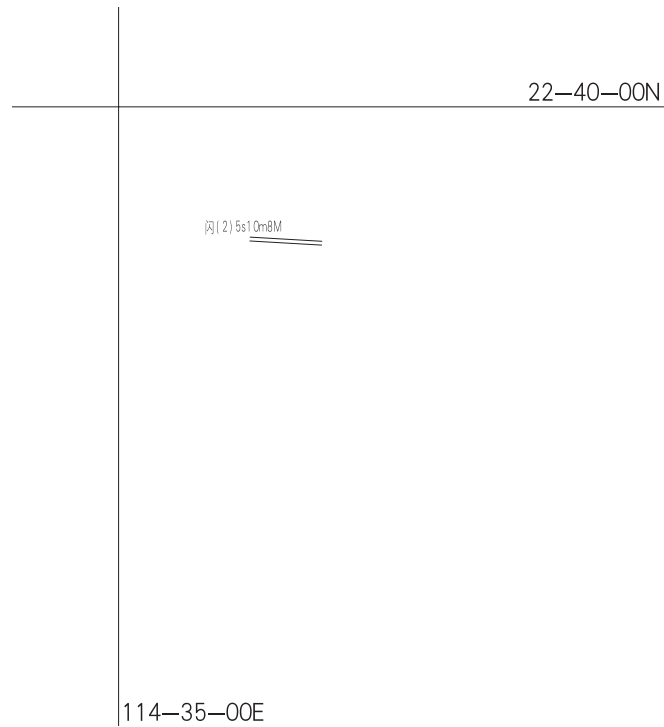

图号：83101	通告项号：2026-554
版时：2023.06	前次项号：2026-553

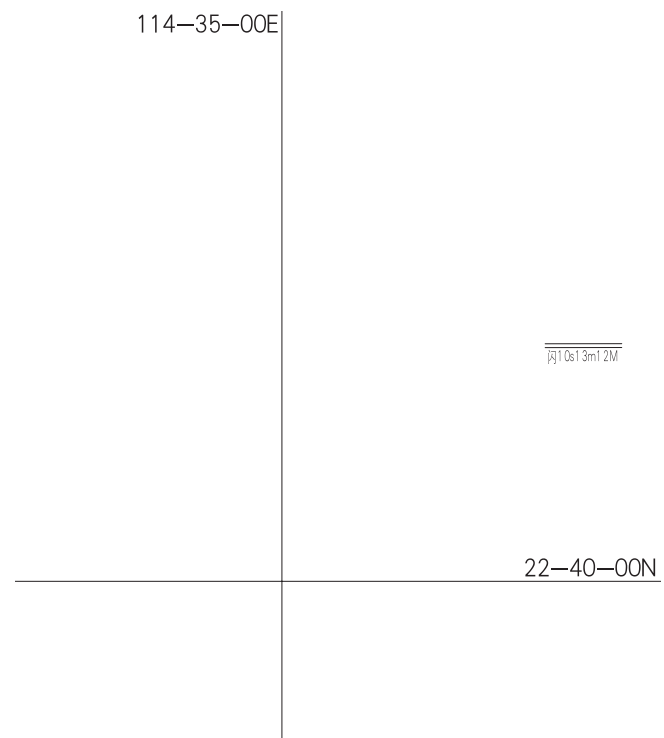



图号：83101	通告项号：2026-555
版时：2023.06	前次项号：2026-554

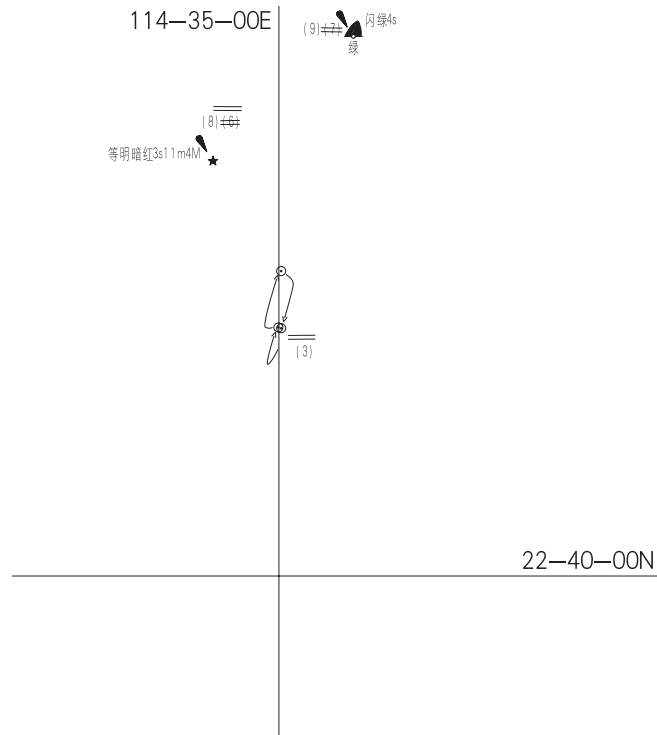

图号：83103	通告项号：2026-553
版时：2025.12	前次项号：2026-33

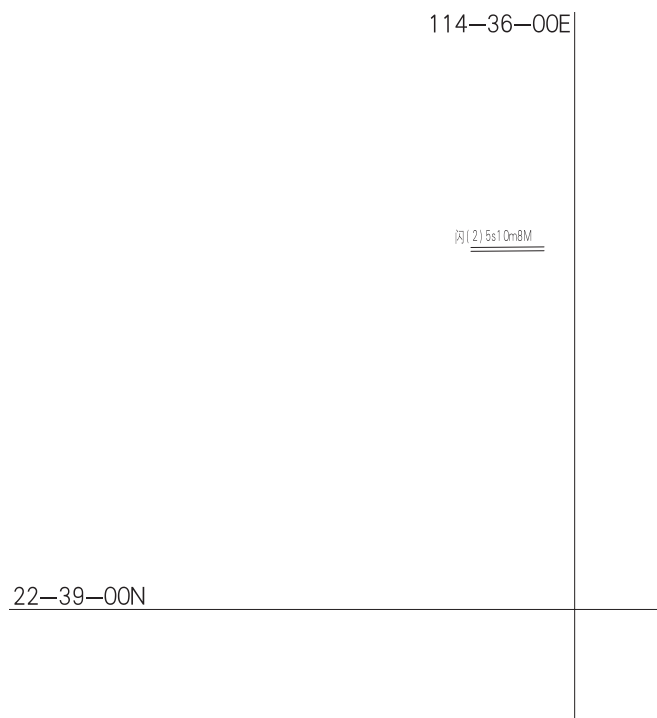



图号：83103	通告项号：2026 - 554
版时：2025.12	前次项号：2026 - 553

22-41-00N

问10s13m12M

114-37-00E



图号：83103	通告项号：2026-555
版时：2025.12	前次项号：2026-554

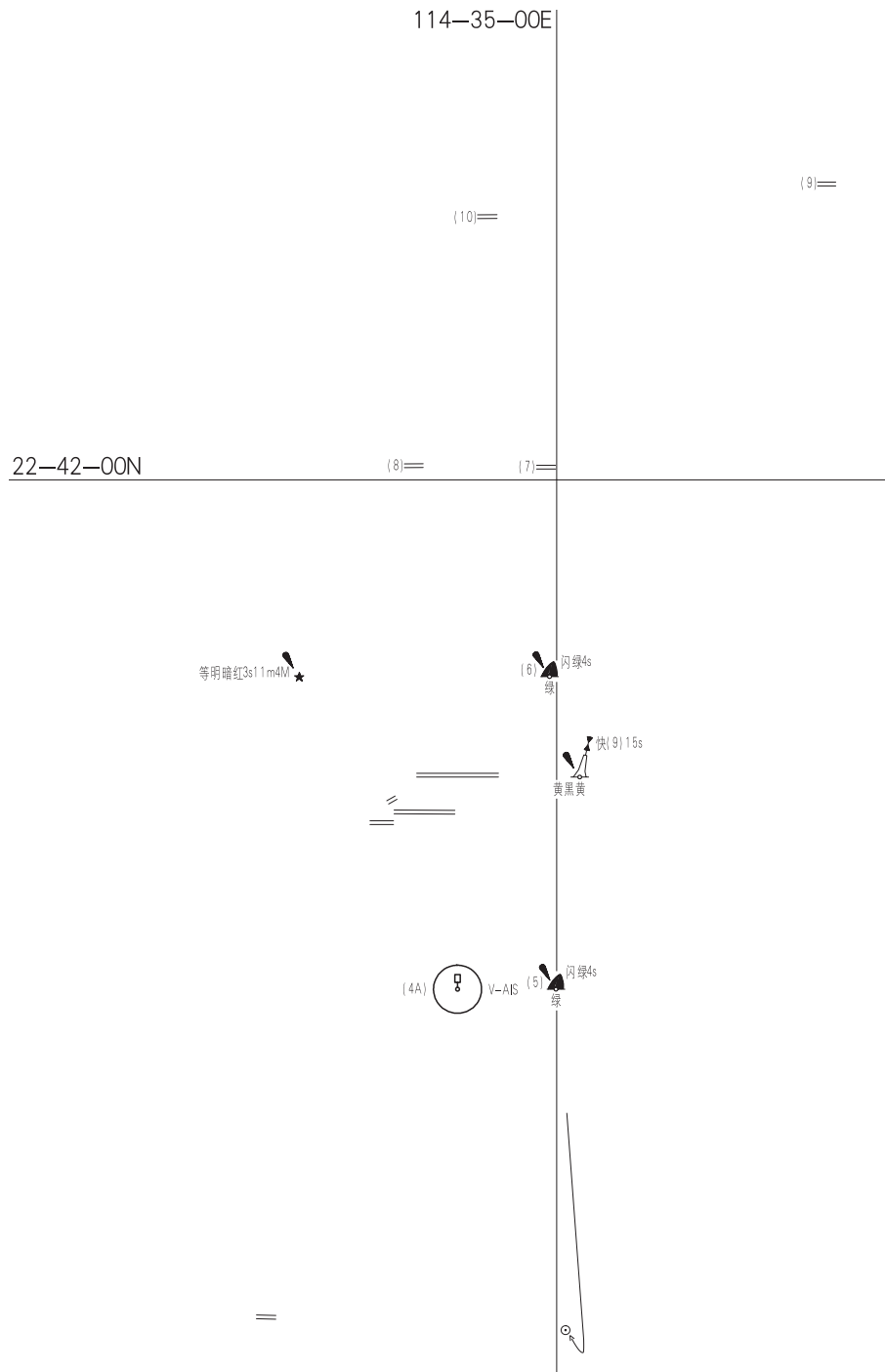



图号：83103	通告项号：2026-556
版时：2025.12	前次项号：2026-555

114-33-00E

闪红4s6.8m6M

22-42-00N



图号：83104	通告项号：2026-553
版时：2025.12	前次项号：2026-283

114-36-00E

闪(2)5s1.0m8M

22-38-58N



图号：83104	通告项号：2026-554
版时：2025.12	前次项号：2026-553

22-41-00N

内10s13m12M

114-37-00E



图号：83104	通告项号：2026-555
版时：2025.12	前次项号：2026-554

(9)═

═(7)

22-42-00N

快(9)15s
黄燕黄

114-35-00E



图号：84217	通告项号：2026-557
版时：2025.03	前次项号：2026-505

113-18-00E

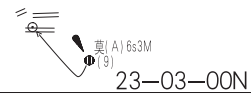

图号：84240	通告项号：2026-557
版时：2022.10	前次项号：2025-1136

113-19-00E

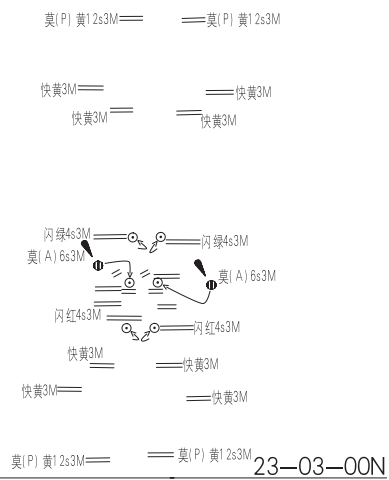



图号：85001	通告项号：2026-558
版时：2026.03	前次项号：2026-452

21-30-00N



112-45-00E



图号：88001	通告项号：2026-560
版时：2023.01	前次项号：2026-509

109-45-00E

等明暗红3s15m5M

20-30-00N



图号：88101	通告项号：2026 - 559
版时：2026.02	前次项号：2026 -

21-09-00N

快(3)10s
黑黄黑



110-24-00E



图号：88103	通告项号：2026 - 559
版时：2026.02	前次项号：2026 - 457

21-09-00N

快(3)10s
黑黄黑



110-24-00E



图号：88106	通告项号：2026-559
版时：2025.12	前次项号：2026-392



110-24-00E

21-08-00N





图号：88107	通告项号：2026-559
版时：2025.12	前次项号：2026-392

21-08-00N



110-24-00E





图号：88501	通告项号：2026-560
版时：2024.11	前次项号：2026-284

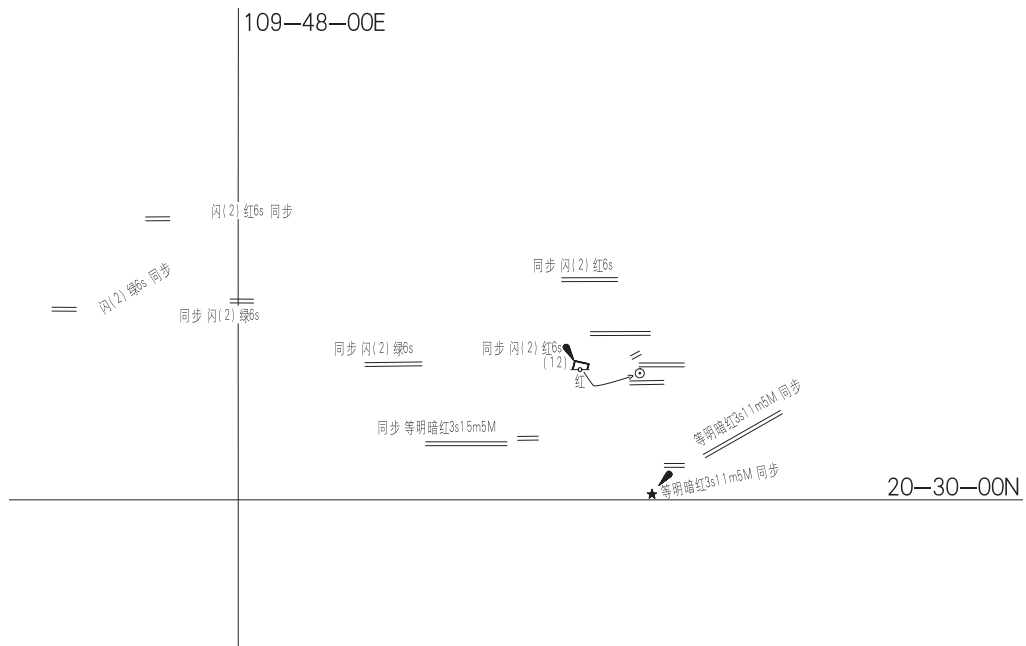



图号：88504	通告项号：2026-560
版时：2025.01	前次项号：2026-284

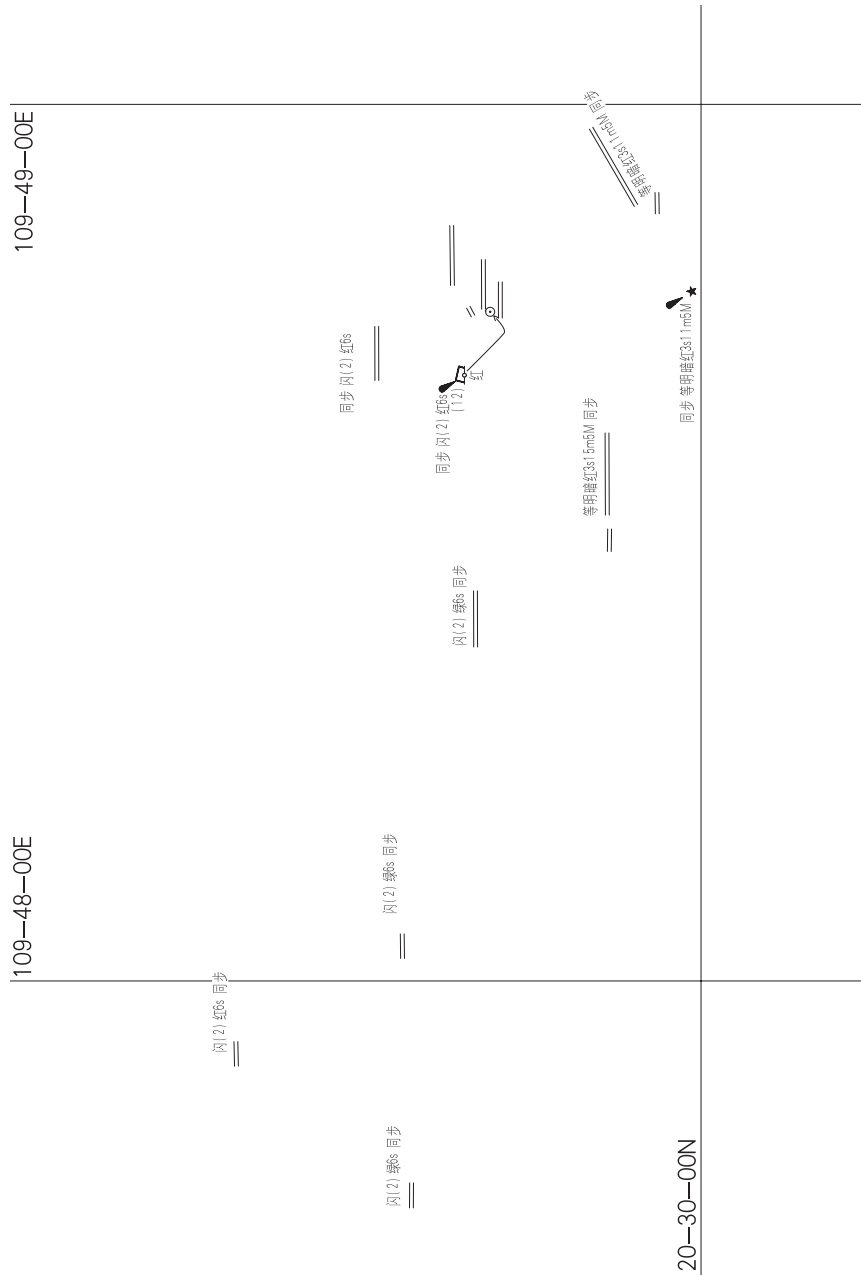



图号：04002	通告项号：2026 - 560
版时：2012.10	前次项号：2026 - 404

109-45-00E

等明暗红3s15mG
#15mG

20-30-00N



图号：04002	通告项号：2026-561
版时：2012.10	前次项号：2026-560

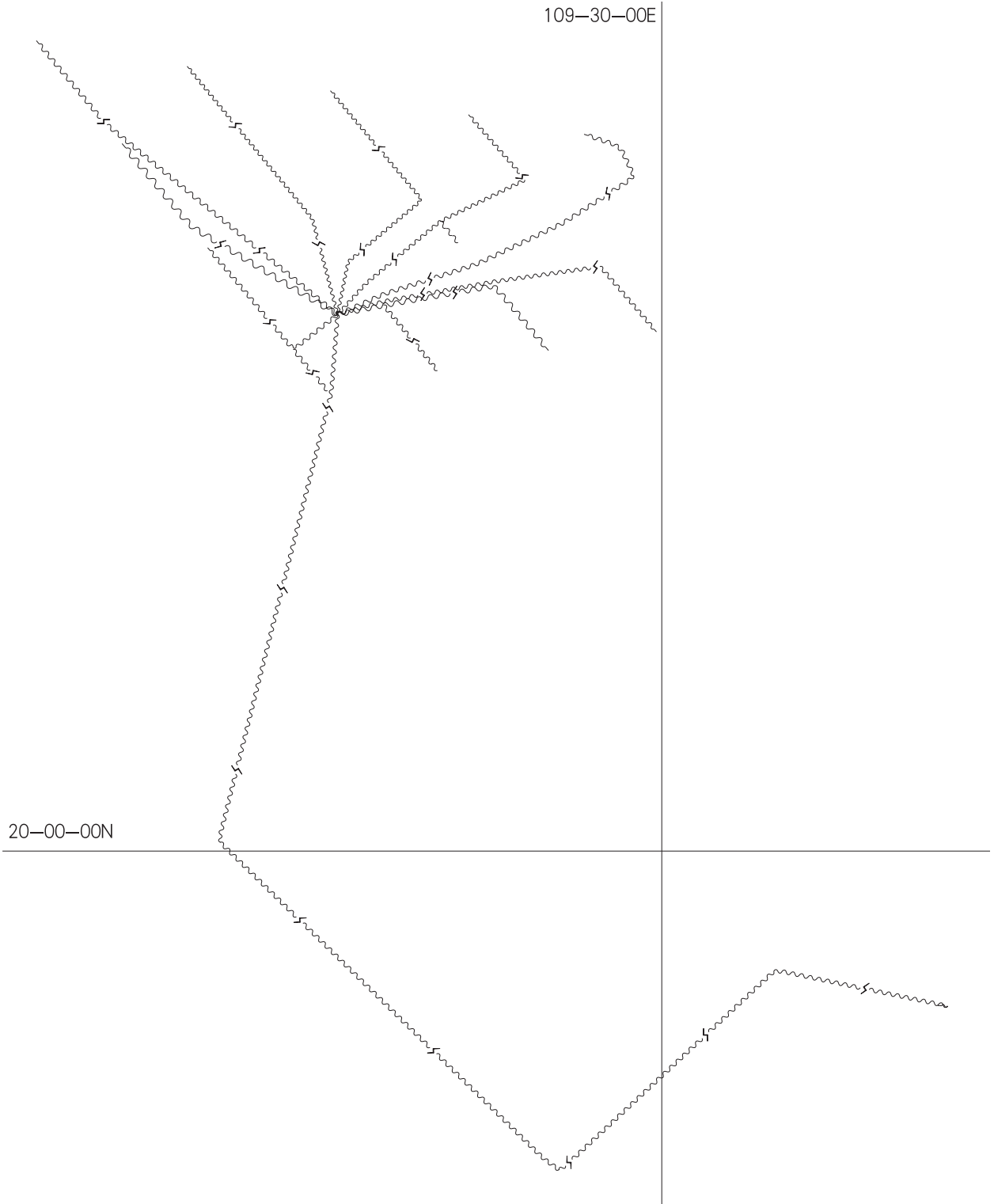



图号：04002	通告项号：2026-562
版时：2012.10	前次项号：2026-561

109-30-00E

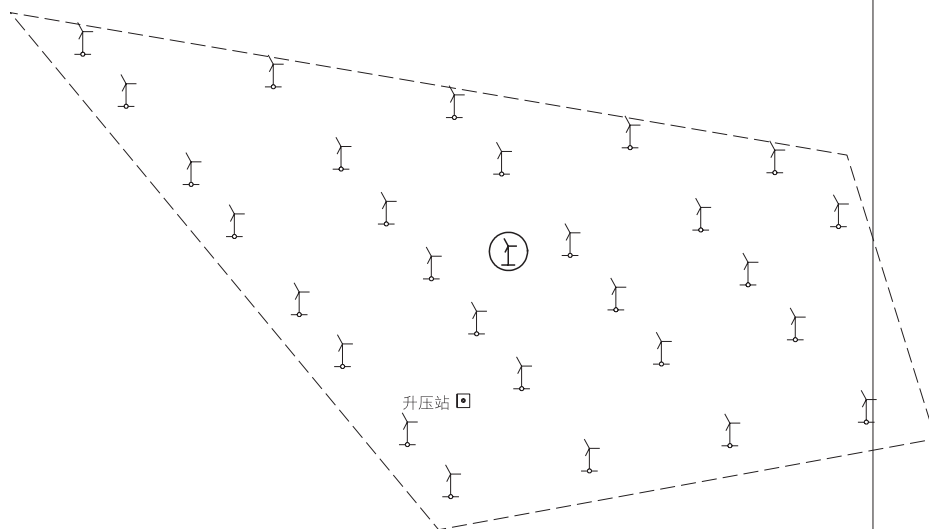

20-00-00N



图号：04002	通告项号：2026-563
版时：2012.10	前次项号：2026-562

109-15-00E

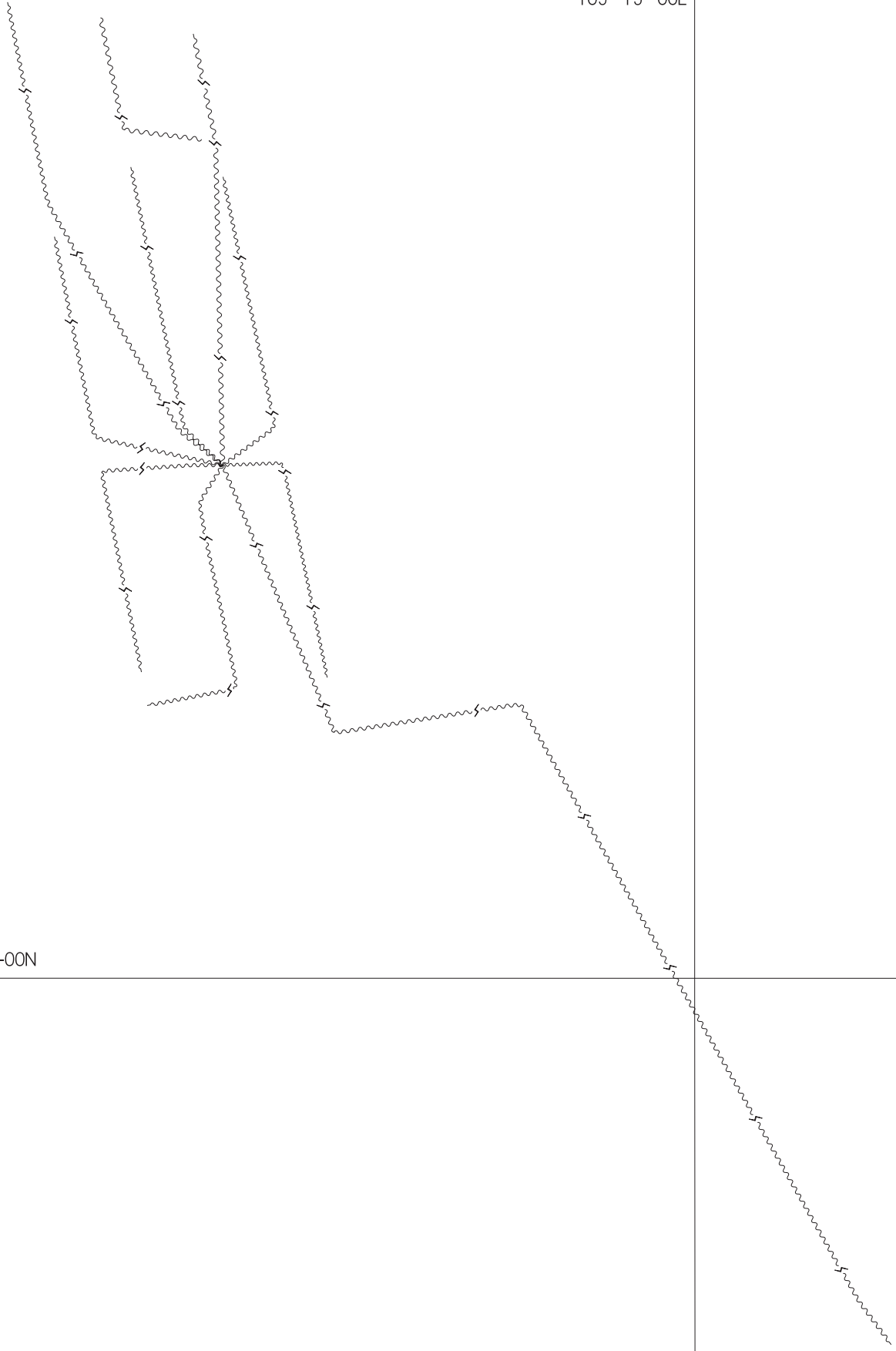

20-00-00N



图号：04002	通告项号：2026-564
版时：2012.10	前次项号：2026-563

109-15-00E

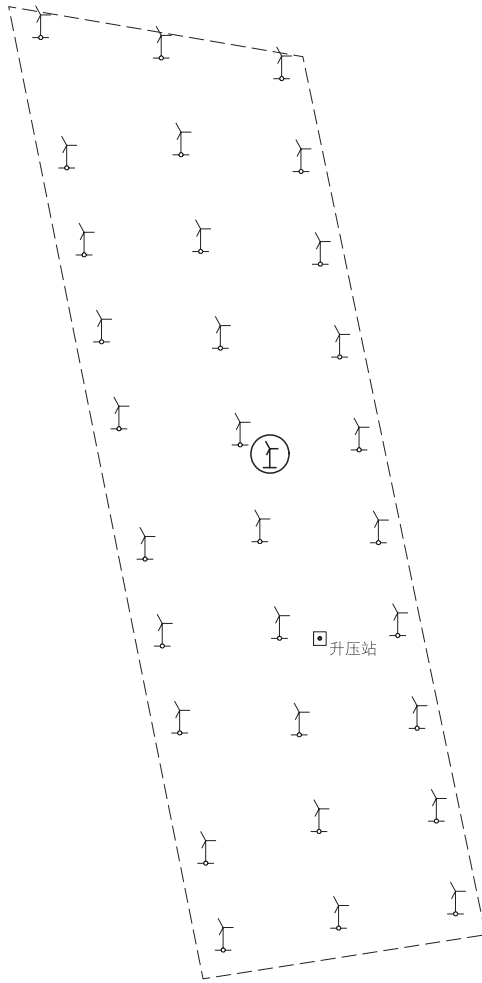

20-00-00N



图号：04401	通告项号：2026 - 563
版时：2026.02	前次项号：2026 - 404

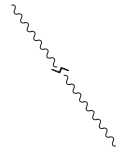

109-18-00E

19-54-00N



图号：04501	通告项号：2026-561
版时：2015.11	前次项号：2025-504

109-28-00E

19-56-00N



图号：04501	通告项号：2026 - 561
版时：2015.11	前次项号：2025 - 504

109-30-00E

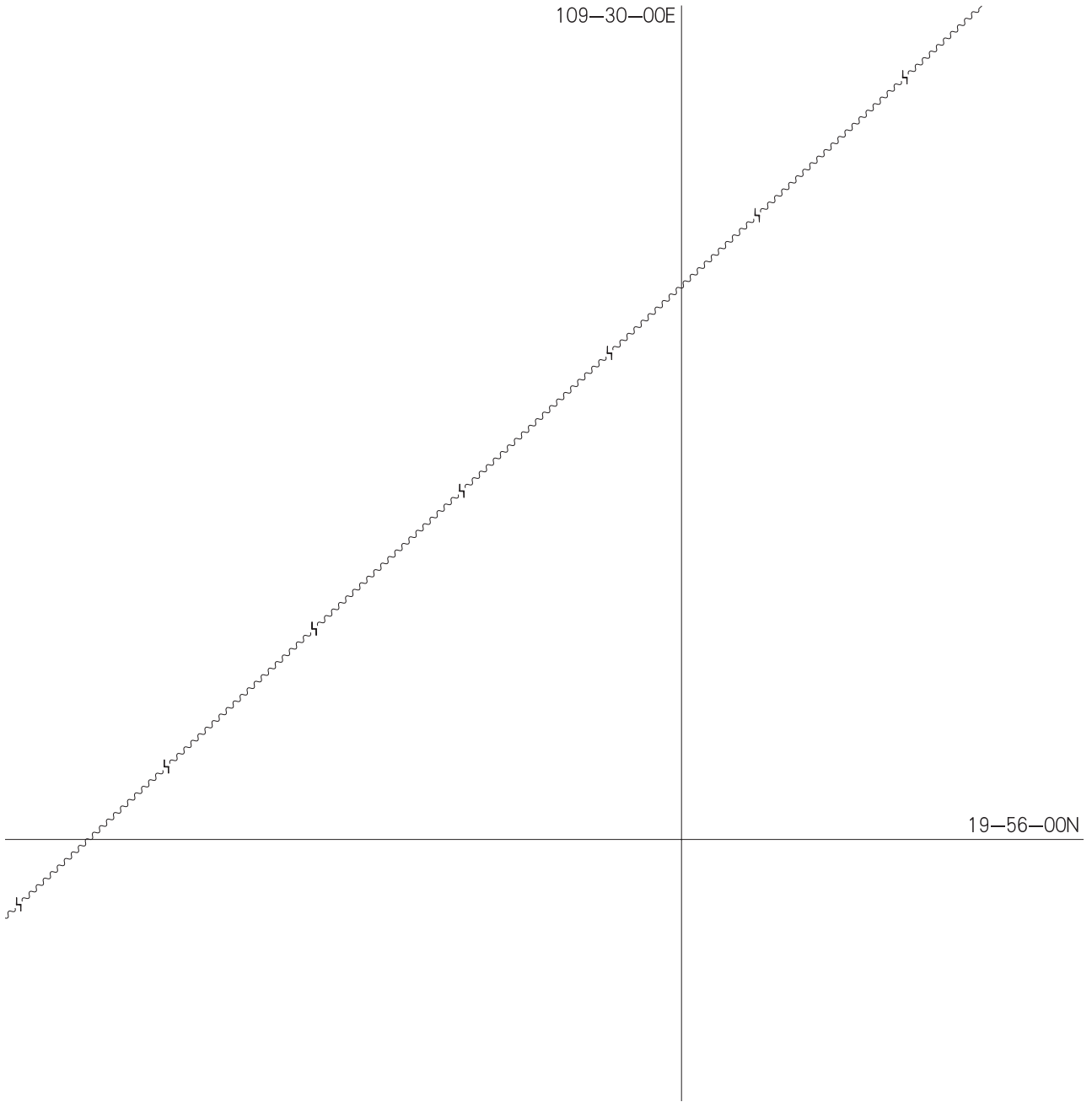

19-56-00N



图号：3313	通告项号：2026-549
版时：2012.10	前次项号：2026-500

116-30-00E



23-00-00N



图号：3313	通告项号：2026-551
版时：2012.10	前次项号：2026-550

115-30-00E



22-30-00N



图号：3314	通告项号：2026-558
版时：2012.10	前次项号：2026-453

21-30-00N

广东沿海内航路(1)
闪6s9M
AIS
红

113-00-00E



图号：3316	通告项号：2026-560
版时：2012.10	前次项号：2026-403

110-00-00E

20-30-00N
等明暗灯3s1.5m6M
AIS
并★



图号：3316	通告项号：2026-561
版时：2012.10	前次项号：2026-560

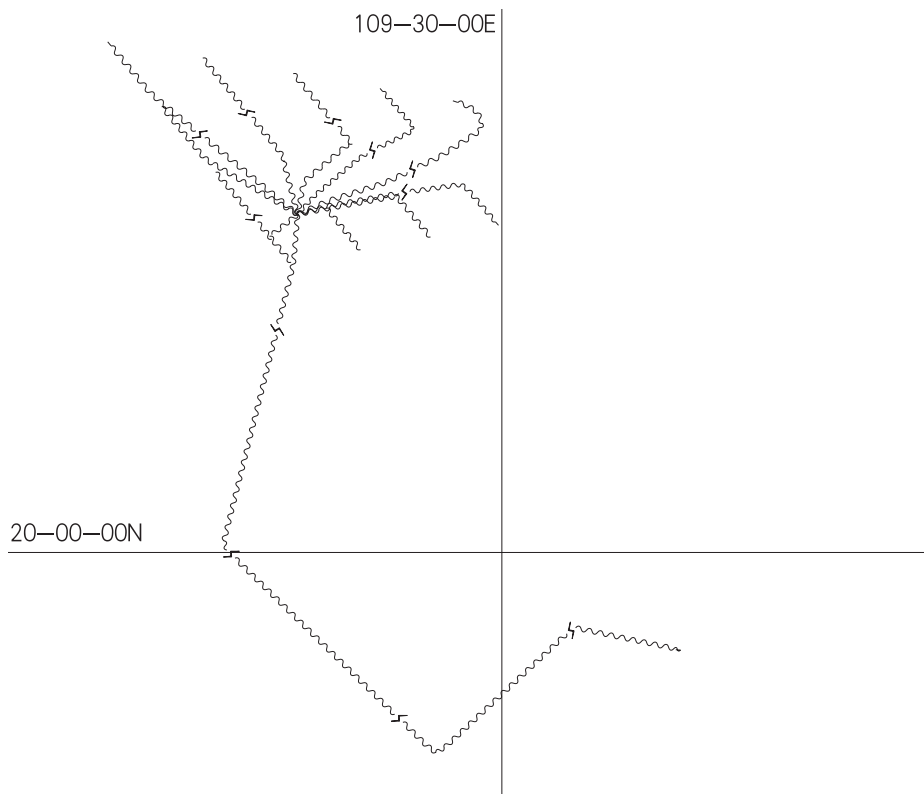

图号：3316	通告项号：2026-562
版时：2012.10	前次项号：2026-561

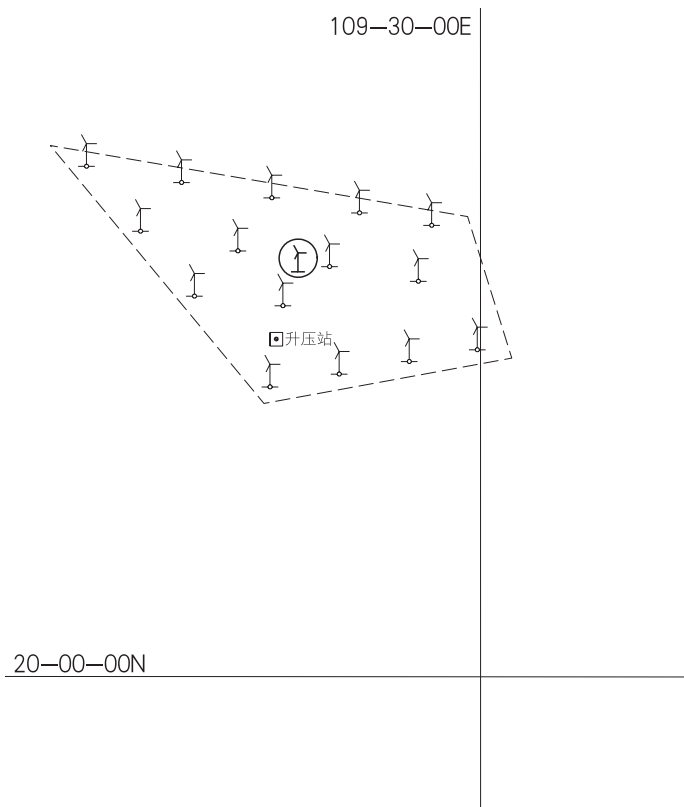



图号：3316	通告项号：2026-563
版时：2012.10	前次项号：2025-562

109-00-00E

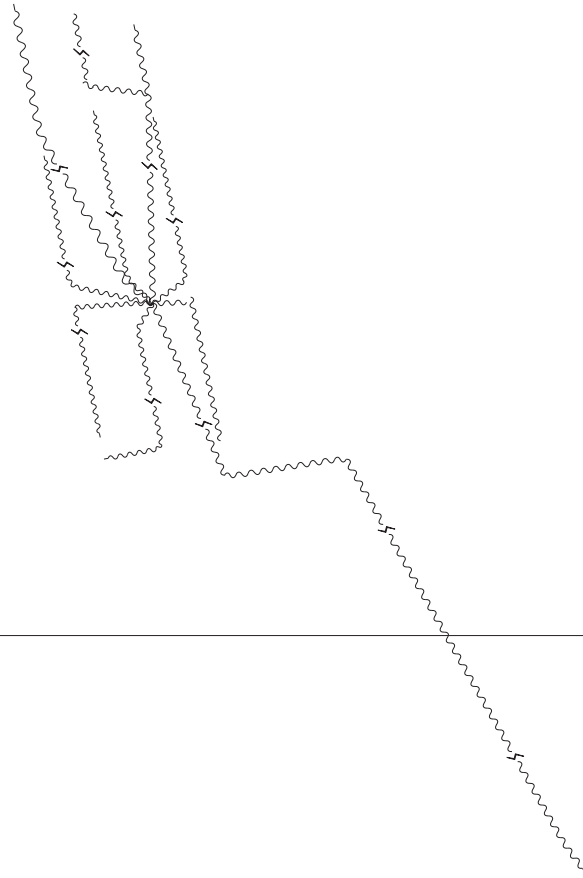

20-00-00N



图号：3316	通告项号：2026-564
版时：2012.10	前次项号：2025-563

